



TEX30LCD/S

MANUALE UTENTE
VOLUME 1



Nome del File: TEX30LCD_ITA_2.3.indb

Versione: 2.3

Data: 24/03/2023

Cronologia Versioni

Data	Versione	Ragione	Autore
02/09/2018	2.0	Seconda Versione	J. H. Berti
24/03/2023	2.3	Aggiornamento delle opzioni	J. H. Berti

TEX30LCD/S - Manuale Utente
Versione 2.3

© Copyright 2018 - 2023

R.V.R. Elettronica S.r.l.

Via del Fonditore 2/2c - 40138 - Bologna (Italia)

Telefono: +39 051 6010506

Fax: +39 051 6011104

Email: info@rvr.it

Web: www.rvr.it

Tutti i diritti sono riservati.

Stampato in Italia. Nessuna parte di questo manuale può essere riprodotta, memorizzata in sistemi d'archivio o trasmessa in qualsiasi forma o mezzo, elettronico, meccanico, fotocopia, registrazione o altri senza la preventiva autorizzazione scritta del detentore del copyright.

Avviso riguardante l'uso designato e le limitazioni d'uso del prodotto

Questo prodotto è un trasmettitore radio indicato per il servizio di radiodiffusione audio in modulazione di frequenza. Utilizza frequenze operative che non sono armonizzate negli stati di utenza designati.

L'utilizzatore di questo prodotto deve ottenere dall'Autorità di gestione dello spettro dello stato di utenza designato apposita autorizzazione all'uso dello spettro radio, prima di mettere in esercizio questo apparato.

Come stabilito dal vigente Codice delle Comunicazioni Elettroniche di cui al D.Lgs. 01/08/03 n. 259 e successive modificazioni e integrazioni (vedi D.Lgs. 28/05/12 n. 70), l'esercizio di questo apparato è soggetto al regime d'uso di "concessione" di cui la materia è attribuita alla DGSCERP del MISE.

Dichiarazione di Conformità

Con la presente R.V.R. Elettronica dichiara che questo trasmettitore è conforme ai requisiti essenziali ed alle altre disposizioni pertinenti stabilite dalla direttiva 2014/53/UE.



Specifiche Tecniche

			TEX30LCD/S	
Parameters		U.M.	Value	Notes
GENERALS				
Frequency range		MHz	87.5 + 108	
Rated output power		W	30	Continuously variable by software from 0 to maximum
Modulation type			F3E Direct carrier frequency	
Operational Mode			Mono, Stereo, Multiplex	
Working temperature		°C	-5 to + 50	
Working Humidity		%	95 (Without condensing)	
Working Altitude		mt	3000	With adequate air evacuation system in site
Frequency programmability			From software, with 10 kHz steps	
Frequency stability	Working Temp. from -5°C to 50°C	ppm	±1	
Modulation capability		kHz	150 Stereo, 180 Mono/MPX	Meets or exceeds all FCC and CCIR rules
Pre-emphasis mode		µS	0, 50 (CCIR), 75 (FCC)	selectable by rear panel dip switches
Spurious & harmonic suppression		dBc	<75 (80 typical)	Meets or exceeds all FCC and CCIR rules
Asynchronous AM S/N ratio	Referred to 100% AM, with no de-emphasis	dB	≥ 65 (typical 70)	
Synchronous AM S/N ratio	Referred to 100% AM, FM deviation 75 kHz by 400Hz sine, without de-emphasis	dB	≥ 50 (typical 60)	
MONO OPERATION				
S/N FM Ratio	RMS @ ± 75 kHz peak, HPF 20Hz - LPF 23 kHz, 50 µS de-emphasis	dB	> 80 (typical 85)	
	Qpk @ ± 75 kHz peak, CCIR weighted, 50 µS de-emphasis	dB	>73	
	Qpk @ ± 40 kHz peak, CCIR weighted, 50 µS de-emphasis	dB	>68	
Frequency Response	30Hz + 15kHz	dB	better than ± 0.5 dB (typical ± 0.2)	
Total Harmonic Distortion	THD+N 30Hz + 15kHz	%	< 0.1 (Typical 0.07%)	
Intermodulation distortion	Measured with a 1 KHz, 1.3 KHz tones, 1:1ratio, @ 75 kHz FM	%	< 0.05	
Transient intermodulation distortion	3.18 kHz square wave, 15 kHz sine wave @75 kHz FM	%	< 0.1 (typical 0.05)	
MPX OPERATION				
Composite S/N FM Ratio	RMS @ ± 75 kHz peak, HPF 20Hz - no LPF, 50 µS de-emphasis	dB	> 80 (typical 85)	
Frequency Response	30Hz + 53kHz	dB	± 0.2	
	53kHz + 100kHz	dB	± 0.5	
Total Harmonic Distortion	THD+N 30Hz + 53kHz	%	< 0.1	
	THD+N 53kHz + 100kHz	%	< 0.15	
Intermodulation distortion	Measured with a 1 KHz, 1.3 KHz tones, 1:1ratio, @ 75 kHz FM	%	< 0.05	
Transient intermodulation distortion	3.18 kHz square wave, 15 kHz sine wave @75 kHz FM	%	< 0.1 (typical 0.05)	
Stereo separation	30Hz + 53kHz	dB	> 50 dB (typical 60)	
STEREO OPERATION				
Stereo S/N FM Ratio	RMS @ ± 75 kHz peak, HPF 20Hz - LPF 23 kHz, 50 µS de-emphasis, L & R demodulated	dB	> 75 (78 typical)	
	Qpk @ ± 75 kHz peak, CCIR weighted, 50 µS de-emphasis, L & R demodulated	dB	> 65 dB	
	Qpk @ ± 40 kHz peak, CCIR weighted, 50 µS de-emphasis, L & R demodulated	dB	> 58 dB	
Frequency Response	30Hz + 15kHz	dB	± 0.5	
Total Harmonic Distortion	THD+N 30Hz + 15kHz	%	< 0.05	
Intermodulation distortion	Measured with a 1 KHz, 1.3 KHz tones, 1:1ratio, @ 75 kHz FM	%	≤ 0.03	
Transient intermodulation distortion	3.18 kHz square wave, 15 kHz sine wave @75 kHz FM	%	< 0.1 (typical 0.05)	
Stereo separation		dB	> 50 (typical 55)	
Main / Sub Ratio	30Hz + 15kHz	dB	> 40 (typical 45)	
SCA OPERATION				
Frequency response	40kHz + 100kHz	dB	± 0.5	
Crosstalk to main or to stereo channel	RMS, ref @ ± 75 kHz peak, no HPF/LPF, 0µS de-emphasis, with 67 kHz tone on SCA input @ 7.5kHz FM deviation	dB	> 75 (typical 78)	
	RMS, ref @ ± 75 kHz peak, no HPF/LPF, 0µS de-emphasis, with 92 kHz tone on SCA input @ 7.5kHz FM deviation	dB	> 78 (typical 80)	
POWER REQUIREMENTS				
AC Power Input	AC Supply Voltage	VAC	80 + 260	(*) Internal switch (**) monophase (***) Threephases Y
	AC Apparent Power Consumption	VA	130	
	Active Power Consumption	W	70	
	Power Factor		0.5	
	Overall Efficiency	%	50	
	Connector			VDE IEC Standard
DC Power Input	DC Supply Voltage	VDC	24	
	DC Current	ADC	3.5 (*)	(*)max 25W (**) max 140W
MECHANICAL DIMENSIONS				
Physical Dimensions	Front panel width	mm	483 (19")	19" EIA rack
	Front panel height	mm	88 (3 1/2") 2HE	convertire in pollici
	Overall depth	mm	394	
	Chassis depth	mm	372	escluso il pannello, esclusi i connettori, convertire in pollici
Weight		kg	about 6.5	
VARIOUS				
Cooling			Forced, with internal fan	
Acoustic Noise		dBA	< 58	

AUDIO INPUTS				
Left / Mono	Connector		XLR F	
	Type		Balanced	
	Impedance	Ohm	10 k or 600	Selectable by rear panel dip switches
	Input Level / Adjust	dBu	-13 to +13	continuously variable
Right	Connector		XLR F	
	Type		Balanced	
	Impedance	Ohm	10 k or 600	Selectable by rear panel dip switches
	Input Level	dBu	-13 to +13	continuously variable
MPX	Connector		BNC	
	Type		unbalanced	
	Impedance	Ohm	10 k or 50	Selectable by rear panel dip switches
	Input Level / Adjust	dBu	*-13 to +13	for 75 KHz FM, externally adjustable
SCA/RDS	Connector		2 x BNC	
	Type		unbalanced	
	Impedance	Ohm	10 k	
	Input Level / Adjust	dBu	*-8 to +13	for 7.5 KHz FM, externally adjustable
AES/EBU (optional)	Connector		XLR F	
	Type		Balanced	
	Impedance	Ohm	110	
	Input Level / Adjust	dBfs	0 to -10	for 7.5 KHz FM, externally adjustable
TOS/Link (optional)	Connector		TOS-LINK	
	Type		Optical	
OUTPUTS				
RF Output	Connector		N type	
	Impedance	Ohm	50	
RF Monitor	Connector		BNC	
	Impedance	Ohm	50	
Pilot output	Output Level	dB	approx. -30	Referred to the RF output
	Connector		BNC	For RDS and isofrequency synchronizing purpose
	Impedance	Ohm	>5 k	
	Output Level	Vpp	1	
AUXILIARY CONNECTIONS				
Interlock	Connector		BNC	Input and output for remote power inhibition (short is RF off)
Service	Connector		DB9 F	Factory reserved for firmware program
Remote Interface	Connector		DB15F	IIC + 5 analog / digital inputs, 5 analog / digital outputs
FUSES				
On Mains			1 External fuse F 3,15 T - 5x20 mm	
On services				
On PA Supply				
On Driver Supply				
HUMAN INTERFACES				
Input device			4 pushbutton	
Display			Alphanumerical LCD - 2 x 16	
TELEMETRY / TELECONTROL				
Remote connector inputs	Analogical level	10	FWD fold	For P.A. A.G.C. purpose, min 0.5 Vcc
		2	REF fold	For P.A. A.G.C. purpose, min 0.5 Vcc
	Pulse to GND	14	RF ON	
		15	RF OFF	
	Close to GND	1	Interlock	for remote power inhibition (short is RF off)
Remote connector outputs		6	FWD	max 5 Vcc
	Analogical level	13	REF	max 5 Vcc
		5	VPA	max 5 Vcc
		12	JPA	max 5 Vcc
	Open Collector	7	Power Good	open collector

Sommario

1.	Istruzioni Preliminari	1
2.	Garanzia	1
3.	Primo Soccorso	2
3.1	Trattamento degli shock elettrici	2
3.2	Trattamento delle ustioni elettriche	2
4.	Descrizione Generale	3
4.1	Rimozione dall'imballaggio	3
4.2	Caratteristiche	4
4.3	Descrizione del Pannello Frontale	5
4.4	Descrizione del Pannello Posteriore	6
4.5	Descrizione dei Connettori	7
5.	Procedura di Installazione e Configurazione	8
5.1	Preparazione	9
5.2	Prima accensione e impostazione del funzionamento	19
5.3	Firmware di Gestione	21
5.4	Funzioni Opzionali	27
6.	Identificazione ed Accesso ai Moduli	29
6.1	Identificazione dei Moduli	29
7.	Principi di Funzionamento	30
7.1	Scheda pannello	30
7.2	Scheda Madre	30
7.3	Scheda di Telemetria	31
7.4	Alimentatore	31
7.5	Amplificatore di potenza	31
7.6	Scheda di Controllo	32
8.	Procedure di Manutenzione e Riparazione	33
8.1	Introduzione	33
8.2	Considerazioni per la Sicurezza	33
8.3	Manutenzione Ordinaria	33
8.4	Sostituzioni dei Moduli	34
9.	Opzioni	39
9.1	Opzione /AUDIGIN-TEX	39
9.2	Opzione /RDS-TEX2HE e /RDS-TEX-E-2HE	40
9.3	Opzione /TLC-TEX2HE	41
9.4	Opzione /TLM-TEX-E-2HE	42
9.5	Opzione /TLW-TEX-E-2HE	43
9.6	Opzione /TLW-TEX2HE	44
9.7	Opzione /RTC-TEX	45
9.8	Opzione /FW2 (solo software)	45
9.9	Opzione UP/DOWN Power (solo software)	45

Pagina lasciata intenzionalmente in bianco

IMPORTANTE

Il simbolo del fulmine all'interno di un triangolo riportato sul prodotto, evidenzia le operazioni per le quali occorre prestare attenzione onde evitare il pericolo di scosse elettriche.



Il simbolo del punto esclamativo all'interno di un triangolo riportato sul prodotto, informa l'utente della presenza di istruzioni all'interno del manuale che accompagna l'apparecchio, importanti per l'operatività e la manutenzione (riparazioni).

1. Istruzioni Preliminari

• Avvisi Generali

La macchina in oggetto è da considerarsi ad uso, installazione e manutenzione di personale "addestrato" o "qualificato", consapevole dei rischi connessi all'operare su circuiti elettrici ed elettronici.

La definizione di "addestrato" intende il personale con nozioni tecniche che competono l'uso della macchina e con la responsabilità della propria sicurezza e di altro personale non competente posto sotto la sua diretta sorveglianza in occasione di lavori sulle macchine.

La definizione di "qualificato" intende il personale con istruzione e esperienza che competono sull'uso della macchina e con la responsabilità della propria sicurezza e di altro personale non competente posto sotto la sua diretta sorveglianza in occasioni di lavoro sulle macchine.

ATTENZIONE: La macchina può essere dotata di un interruttore ON/OFF che potrebbe non togliere completamente tensione all'interno della macchina. E' necessario scollegare il cordone di alimentazione, o spegnere il quadro di alimentazione, prima di eseguire interventi tecnici assicurandosi che il collegamento della messa a terra di sicurezza sia connesso.

Gli interventi tecnici che prevedono l'ispezione della macchina con i circuiti sotto tensione devono essere effettuati da personale addestrato e qualificato in presenza di una seconda persona addestrata che sia pronta ad intervenire togliendo tensione in caso di bisogno.

La R.V.R. Elettronica non si assume la responsabilità di lesioni o danni causati da un uso improprio o da procedure di utilizzo errate da parte di personale addestrato e qualificato o meno.

ATTENZIONE: La macchina non è resistente all'ingresso dell'acqua e un'infiltrazione potrebbe gravemente compromettere il suo corretto funzionamento. Per prevenire incendi o scosse elettriche, non esporre l'apparecchio a pioggia, infiltrazioni o umidità.

Si prega di osservare le norme locali e le regole antiincendio durante l'installazione e l'uso di questa apparecchiatura.

ATTENZIONE: La macchina in oggetto ha al suo interno parti esposte a rischio di scossa elettrica, disconnettere sempre l'alimentazione prima di rimuovere i coperchi o qualsiasi altra parte dell'apparecchio.

Sono forniti fessure e fori per la ventilazione sia per assicurare un'operatività affidabile del prodotto che per proteggerlo dal riscaldamento eccessivo, queste fessure non devono essere ostruite o coperte. Le fessure non devono essere ostruite in nessun caso. Il prodotto non deve essere incorporato in un rack a meno che non sia provvisto di una adeguata ventilazione o siano state seguite le istruzioni del fabbricante.

ATTENZIONE: Questo apparecchio può irradiare energia a radiofrequenza, e se non installato in accordo con le istruzioni del manuale ed i regolamenti in vigore può causare interferenze alle comunicazioni radio.

ATTENZIONE: Questo apparecchio dispone di un collegamento a terra sia sul cordone di alimentazione che sullo chassis. Accertarsi che siano collegati correttamente.

Operare con questo apparecchio in un ambiente residenziale può provocare disturbi radio; in questo caso, può essere richiesto all'utilizzatore di prendere misure adeguate.

Le specifiche ed informazioni contenute in questo manuale sono fornite solo a scopo informativo, quindi possono essere soggette a cambiamento in qualsiasi momento senza preavviso e non dovrebbe intendersi come impegno da parte della R.V.R. Elettronica.

La R.V.R. Elettronica non si assume responsabilità o obblighi per alcuni errori o inesattezze che possono comparire in questo manuale, compreso i prodotti ed il software descritti in esso; e si riserva il diritto di apportare modifiche al progetto e/o alle specifiche tecniche dell'apparecchiatura, nonchè al presente manuale, senza alcun preavviso.

• **Avviso riguardante l'uso designato e le limitazioni d'uso del prodotto.**

Questo prodotto è un trasmettitore radio indicato per il servizio di radiodiffusione audio in modulazione di frequenza. Utilizza frequenze operative che non sono armonizzate negli stati di utenza designati.

L'utilizzatore di questo prodotto deve ottenere dall'Autorità di gestione dello spettro dello stato di utenza designato apposita autorizzazione all'uso dello spettro radio, prima di mettere in esercizio questo apparato.

La frequenza operativa, la potenza del trasmettitore, nonché altre caratteristiche dell'impianto di trasmissione sono soggette a limitazione e stabilite nell'autorizzazione ottenuta.

2. Garanzia

La R.V.R. Elettronica garantisce l'assenza di difetti di fabbricazione ed il buon funzionamento dei prodotti, all'interno dei termini e condizioni fornite.

Si prega di leggere attentamente i termini, perché l'acquisto del prodotto o l'accettazione della conferma d'ordine, costituisce l'accettazione dei termini e delle condizioni.

Per gli ultimi aggiornamenti sui termini e condizioni legali, si prega di visitare il nostro sito web (WWW.RVR.IT) che può anche essere modificato, rimosso o aggiornato per un qualsiasi motivo senza preavviso.

La garanzia sarà nulla nel caso di apertura dell'apparecchiatura, di danni fisici, di cattivo utilizzo, di modifica, di riparazione da persone non autorizzate, di disattenzione e di utilizzo per altri scopi differenti da quelli previsti.

In caso di difetto, procedere come descritto sotto:

- 1 Contattare il rivenditore o il distributore dove è stata acquistata l'apparecchiatura; descrivere il problema o il malfunzionamento per verificare che esista una semplice soluzione.

Rivenditori e Distributori sono in grado di fornire tutte le informazioni relative ai problemi che possono presentarsi più frequentemente; normalmente possono riparare l'apparecchiatura molto più velocemente di quanto non

potrebbe fare la casa costruttrice. Molto spesso errori di installazione possono essere rilevati direttamente dai rivenditori.

- 2 se il vostro rivenditore non può aiutarvi, contattare la **R.V.R. Elettronica** ed esporre il problema; se il personale lo riterrà necessario, Vi verrà spedita l'autorizzazione all'invio dell'apparecchiatura con le istruzioni del caso;
- 3 Una volta ricevuta l'autorizzazione, potete restituire l'unità. Imballarla con attenzione per la spedizione, preferibilmente usando l'imballaggio originale e sigillando il pacchetto perfettamente. Il cliente si assume sempre i rischi di perdita (cioè, R.V.R. non è mai responsabile dovuti a danni o perdita), fino a che il pacchetto non raggiunga lo stabilimento della R.V.R. Per questo motivo, vi suggeriamo di assicurare le merci per l'intero valore. La spedizione deve essere effettuato con C.I.F. (PAGATO ANTICIPATAMENTE) all'indirizzo specificato dal responsabile R.V.R. di servizio di sull'autorizzazione.



Non restituire la macchina senza l'autorizzazione all'invio perché potrebbe essere rispedita al mittente.

- 4 Essere sicuri di includere un descrittivo rapporto tecnico dove sono menzionati tutti i problemi trovati e una copia della vostra fattura originale che stabilisce la data iniziale della garanzia.

Le parti di ricambio ed in garanzia possono essere ordinati al seguente indirizzo. Assicurarsi di includere il modello ed il numero di serie dell'apparecchiatura, così come la descrizione ed il numero delle parti di ricambio.



R.V.R. Elettronica
Via del Fonditore, 2/2c
40138 BOLOGNA ITALY
Tel. +39 051 6010506

3. Primo Soccorso

Il personale impegnato nell'installazione, nell'uso e nella manutenzione dell'apparecchiatura deve avere familiarità con la teoria e le pratiche di primo soccorso.

3.1 Trattamento degli shock elettrici

3.1.1 Se la vittima ha perso conoscenza

Seguire i principi di primo soccorso riportati qui di seguito.

- Posizionare la vittima sdraiata sulla schiena su una superficie rigida.
- Aprire le vie aeree sollevando il collo e spingendo indietro la fronte (**Figura 1**).



Figura 1

- Se necessario, aprire la bocca e controllare la respirazione.
- Se la vittima non respira, iniziare immediatamente la respirazione artificiale (**Figura 2**): inclinare la testa, chiudere le narici, fare aderire la bocca a quella della vittima e praticare 4 respirazioni veloci.

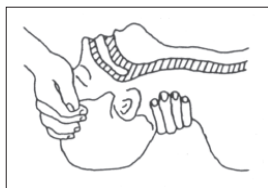

Figura 2

- Controllare il battito cardiaco (**Figura 3**); in assenza di battito, iniziare immediatamente il massaggio cardiaco (**Figura 4**) comprimendo lo sterno approssimativamente al centro del torace (**Figura 5**).



Figura 3

Figura 4

Figure 5

- Nel caso di un solo soccorritore, questo deve tenere un ritmo di 15 compressioni alternate a 2 respirazioni veloci.
- Nel caso in cui i soccorritori siano due, il ritmo deve essere di una respirazione ogni 5 compressioni.
- Non interrompere il massaggio cardiaco durante la respirazione artificiale.
- Chiamare un medico prima possibile.

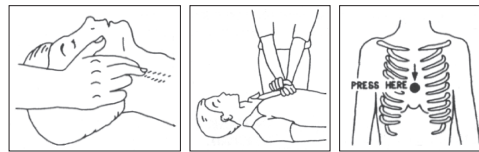
3.1.2 Se la vittima è cosciente

- Coprire la vittima con una coperta.
- Cercare di tranquillizzarla.
- Slacciare gli abiti e sistemare la vittima in posizione coricata.
- Chiamare un medico prima possibile.

3.2 Trattamento delle ustioni elettriche

3.2.1 Vaste ustioni e tagli alla pelle

- Coprire l'area interessata con un lenzuolo o un panno pulito.
- Non rompere le vesciche; rimuovere il tessuto e le parti di vestito che si fossero attaccate alla pelle; applicare una pomata adatta.
- Trattare la vittima come richiede il tipo di infortunio.
- Trasportare la vittima in ospedale il più velocemente possibile.
- Se le braccia e le gambe sono state colpite, tenerle sollevate.

Se l'aiuto medico non è disponibile prima di un'ora e la vittima è cosciente e non ha conati di vomito, somministrare una soluzione liquida di sale e bicarbonato di sodio: 1 cucchiaino di sale e mezzo di bicarbonato di sodio ogni 250ml d'acqua.

Far bere lentamente mezzo bicchiere circa di soluzione per quattro volte e per un periodo di 15 minuti. Interrompere qualora si verificassero conati di vomito.

Non somministrare alcolici.

3.2.2 Ustioni Meno gravi

- Applicare compresse di garza fredde (non ghiacciate) usando un panno il più possibile pulito.
- Non rompere le vesciche; rimuovere il tessuto e le parti di vestito che si fossero attaccate alla pelle; applicare una pomata adatta.
- Se necessario, mettere abiti puliti ed asciutti.
- Trattare la vittima come richiede il tipo di infortunio.
- Trasportare la vittima in ospedale il più velocemente possibile.
- Se le braccia e le gambe sono state colpite, tenerle sollevate.

4. Descrizione Generale

Il **TEX30LCD/S**, prodotto da R.V.R. Elettronica, è un trasmettitore compatto audio per radiodiffusione in modulazione di frequenza in grado di trasmettere nella banda da 87.5 a 108 MHz in step di 10kHz step, con un'uscita RF regolabile fino ad un massimo di 30 W con un carico standard di 50 Ohm.

L'unità è impostata in fabbrica e calibrata al momento della produzione. Per questo processo di fabbricazione, non si rende necessaria la messa a punto o la regolazione.

Le tolleranze di fabbrica sono:

- **Massima potenza nominale di uscita:** 45 dBm \pm 1 dB
- **Minima potenza nominale di uscita:** 35 dBm \pm 1 dB
- **Guadagno:** Non applicabile (l'apparecchiatura viene fornita senza un sistema radiante, a carico del cliente).

Il **TEX30LCD/S** è progettato per essere contenuti in un box per rack 19" di 2HE.

4.1 Rimozione dall'imballaggio

La confezione contiene quanto segue:

- 1 **TEX30LCD/S**
- 1 Manuale d'Uso
- 1 Cavo di Alimentazione da Rete

Presso il Proprio rivenditore R.V.R. è inoltre possibile procurarsi i seguenti accessori per la macchina:

- **Opzioni per la macchina:**

	/AUDIGIN- TEX	/RDS- TEX2HE	/RDS- TEX-E- 2HE	/TLC- TEX2HE	/TLM- TEX2HE	/TLW- TEX2HE	/TLW- TEX-E- 2HE	/RTC- TEX	/FW2
/AUDIGIN-TEX		•	•	•	•	•	•	•	•
/RDS-TEX2HE	•		X	•	•	•	•	•	•
/RDS-TEX-E-2HE	•	X		•	•	•	•	•	•
/TLC-TEX2HE	•	•	•		X	X	X	•	•
/TLM-TEX2HE	•	•	•	X		X	X	•	•
/TLW-TEX2HE	•	•	•	X	X		X	•	•
/TLW-TEX-E-2HE	•	•	•	X	X	X		•	X
/RTC-TEX	•	•	•	•	•	•	•		•
/FW2	•	•	•	•	•	•	X	•	

•: opzione compatibile / o: opzione già compresa / x : opzione non compatibile

Tabella 4.1: tabella delle compatibilità tra le opzioni

- **Ricambi**
- **Cavi**

4.2 Caratteristiche

Questo trasmettitore contiene un filtro passa-basso che riduce le emissioni armoniche al di sotto dei limiti ammessi dalle normative internazionali (CCIR, FCC o ETSI) e possono essere connessi direttamente su antenna.

Qualità importanti del **TEX30LCD/S** sono la compattezza e la grande semplicità d'uso. Inoltre la macchina è progettata in modo modulare: le diverse funzionalità sono eseguite da moduli collegati in maggioranza con connettori maschi e femmine o con cavi flat terminati da connettori. Questo tipo di progettazione facilita le operazioni di manutenzione e l'eventuale sostituzione di moduli.

La sezione di potenza RF impiega per il **TEX30LCD/S** un modulo MOSFET in grado di erogare fino a 30W.

La frequenza di lavoro è garantita da un oscillatore di riferimento compensato in temperatura e mantenuta da un sistema a PLL (Phase Locked Loop). L'eccitatore raggiunge l'aggancio in frequenza in un tempo massimo di trenta secondi dall'accensione.



Il **TEX30LCD/S** è in grado di lavorare su tutta la banda di frequenze senza richiedere operazioni di taratura e settaggio.

Il sistema di controllo a microprocessore comprende un display LCD sul pannello anteriore e una pulsantiera per l'interazione con l'utente, e implementa le seguenti funzioni:

- Impostazione della potenza di uscita.
- Impostazione della frequenza di lavoro.
- Abilitazione/disabilitazione della potenza di uscita.
- Impostazione della soglia di allarme di potenza erogata (funzione "Power Good").
- Misura e visualizzazione dei parametri di funzionamento del trasmettitore.
- Comunicazioni con dispositivi esterni come sistemi per la programmazione o sistemi di telemetria tramite interfaccia seriale RS232 o I²C.

Quattro LED sul pannello frontale forniscono le indicazioni di stato seguenti: **ON**, **LOCK**, **FOLDBACK** and **RF MUTE**.



L'eccitatore ha un ingresso per l'alimentazione 24 Vcc esterna. Questa fonte di alimentazione ausiliaria, che può essere realizzata dall'utente con l'ausilio di batterie di soccorso, viene utilizzata automaticamente in caso di mancanza di tensione CA.

Il firmware di gestione dell'eccitatore è basato su un sistema a menù. L'utente può navigare fra i diversi sottomenù utilizzando quattro pulsanti: **ESC** ,  ,  , ed **ENTER**.

Sul pannello posteriore si trovano i connettori di ingresso rete, i connettori di ingresso audio e il connettore di uscita RF, il connettore di telemetria, i fusibili di protezione, due ingressi per segnali modulati su sottoportanti da appositi codificatori esterni, normalmente utilizzati in Europa per la trasmissione RDS (Radio Data System).

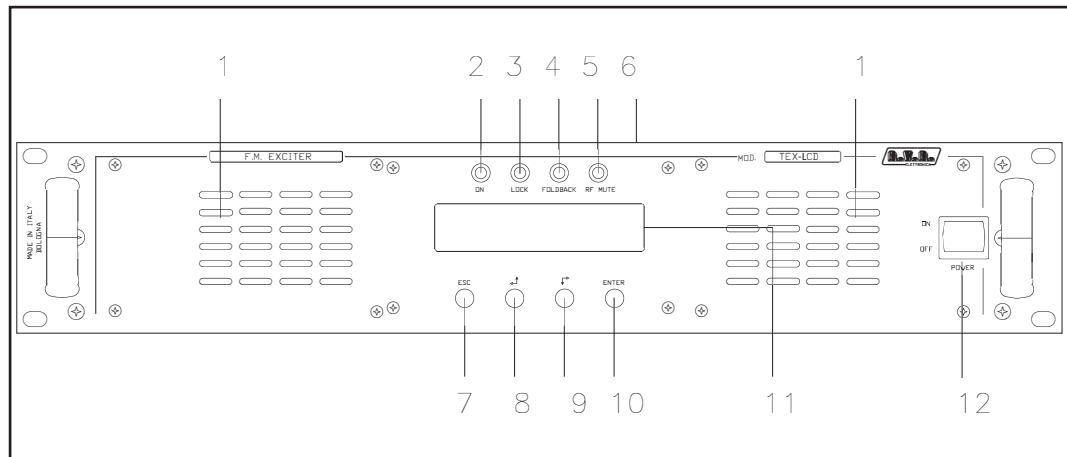
4.3 Descrizione del Pannello Frontale



- | | |
|---|---|
| [1] AIR FLOW | Griglie per la ventilazione forzata. |
| [2] ON | LED verde, acceso quando il trasmettitore è in funzione. |
| [3] LOCK | LED verde, acceso quando il PLL è agganciato alla frequenza di lavoro. |
| [4] FOLDBACK | LED giallo, acceso quando interviene la funzione di limitazione del foldback (Automatic Gain Control). |
| [5] R.F. MUTE | LED giallo, acceso quando il trasmettitore non sta erogando potenza perché inibito da un interlock esterno. |
| [6] CONTRAST | Trimmer di regolazione del contrasto del display (sulla parte superiore dell'apparecchio). |
| [7] ESC | Pulsante da premere per uscire da un menù. |
| [8]  | Pulsante per la navigazione nel sistema a menù e per la modifica dei parametri. |
| [9]  | Pulsante per la navigazione nel sistema a menù e per la modifica dei parametri. |
| [10] ENTER | Pulsante per la conferma di un parametro e per l'ingresso nei menù. |
| [11] DISPLAY | Display a cristalli liquidi. |
| [12] POWER | Tasto ON/OFF. |

4.4 Descrizione del Pannello Posteriore

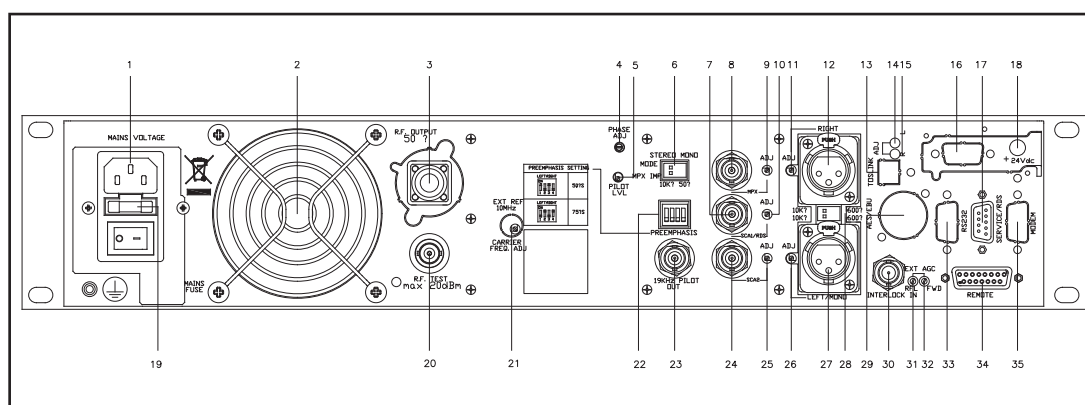

- | | |
|------------------------|---|
| [1] PLUG | Preso VDE per alimentazione di rete. |
| [2] FAN | Ventola per la ventilazione forzata del trasmettitore. |
| [3] R.F. OUTPUT | Connettore di uscita RF, tipo-N, 50Ω. |
| [4] PHASE ADJ | Trimmer di regolazione della fase della fase. |
| [5] PILOT LVL | Trimmer di regolazione della fase del tono pilota. |
| [6] MODE/MPX IMP | Dip-switch di selezione sia della modalità di trasmissione (STEREO o MONO) che dell'impedenza dell'ingresso MPX, selezionabile a 50Ω o 10kΩ. |
| [7] SCA 1/RDS | Connettore BNC, ingresso SCA1/RDS sbilanciato. |
| [8] MPX | Connettore BNC di ingresso MPX sbilanciato. |
| [9] MPX ADJ | Trimmer di regolazione dei livelli dell'ingresso MPX. |
| [10] SCA 1/RDS ADJ | Trimmer di regolazione dei livelli dell'ingresso SCA 1/RDS. |
| [11] RIGHT ADJ | Trimmer di regolazione dei livelli dell'ingresso Right. |
| [12] RIGHT | Connettore XLR per ingresso audio canale Right. |
| [13] TOSLINK | Non utilizzato. |
| [14] ADJ R | Non utilizzato. |
| [15] ADJ L | Non utilizzato. |
| [16] SLOT | Non utilizzato. |
| [17] SERVICE/RDS | Connettore DB9 per interfacciamento con altri apparati e programmazione di fabbrica. |
| [18] 24VDC IN | Non utilizzato. |
| [19] FUSE BLOCK | Portafusibili. Utilizzare un cacciavite per accedere al fusibile. |
| [20] R.F. TEST POINT | Massimo 20dBm riferita al livello di potenza in uscita. |
| [21] CARRIER FREQ. ADJ | Trimmer di regolazione fine della frequenza portante. |
| [22] PREEMPHASIS | Dip-switch di impostazione della preenfasi 50 o 75 μs. La preenfasi ha effetto sugli ingressi destro e sinistro in modalità stereo e sull'ingresso mono. Gli ingressi di tipo MPX non sono influenzati dall'impostazione della preenfasi. |
| [23] 19KHZ PILOT OUT | Connettore BNC di uscita del tono pilota, utilizzabile per sincronizzare dispositivi esterni come RDS coder. |
| [24] SCA 2 | Connettore BNC per ingresso SCA2. |
| [25] SCA2 ADJ | Trimmer di regolazione dei livelli dell'ingresso SCA2. |
| [26] LEFT/MONO ADJ | Trimmer di regolazione dei livelli dell'ingresso LEFT/MONO. |
| [27] LEFT/MONO | Connettore XLR per ingresso audio canale LEFT/MONO. |
| [28] IMPEDANCE | Dip-switch di selezione dell'impedenza degli ingressi audio bilanciati, selezionabile a 600Ω o 10kΩ. |
| [29] AES/EBU | Non utilizzato. |
| [30] INTERLOCK IN | Connettore BNC di interlock: ponendo a massa il conduttore centrale il trasmettitore viene forzato in modo stand-by. |

[31] RFL EXT. AGC	Trimmer per il controllo della potenza erogata in funzione dell'ingresso RFL fold.
[32] FWD EXT. AGC	Trimmer per il controllo della potenza erogata in funzione dell'ingresso FWD fold.
[33] RS232	Non utilizzato.
[34] REMOTE	Connettore DB15 per la telemetria del dispositivo.
[35] MODEM	Non utilizzato.

4.5 Descrizione dei Connettori

4.5.1 Left (MONO) / Right

Tipo: Femmina XLR



- 1 GND
- 2 Positivo
- 3 Negativo

4.5.2 Remote

Tipo: Femmina DB15

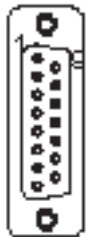

Pin	Nome	Tipo	Significato
1	Interlock	IN	Inibisce se la potenza se chiuso a GND
2	Ext AGC FWD	IN	Segnale est., 1-12V, per limitazione (AGC)
3	GND		Massa
4	SDA IIC	I/O	Dati seriali per comunicazioni IIC
5	VPA TIm	ANL OUT	Tensione alimentazione PA: 3.9V F.S.
6	FWD TIm	ANL OUT	Potenza diretta: 3.9V F.S.
7	Power Good	DIG OUT	Segnala l'attivazione portando il contatto, normalmente aperto, massa.
8	GND		Massa
9	GND		Massa
10	Ext AGC RFL	IN	Segnale est., 1-12V, per limitazione (AGC)
11	SCL IIC	I/O	Clock for IIC communication
12	IPA TIm	ANL OUT	Corrente alimentazione PA: 3.9V F.S.
13	RFL TIm	ANL OUT	Potenza riflessa: 3.9V F.S.
14	On cmd	DIG IN	Un impulso a massa (500 ms) attiva l'erogazione di potenza
15	OFF cmd	DIG IN	Un impulso a massa (500 ms) inibisce l'erogazione di potenza.

5. Procedura di Installazione e Configurazione

Questo capitolo contiene la sequenza delle operazioni da effettuare per l'installazione e la configurazione della macchina. Eseguire attentamente tutti i passi descritti in questo capitolo sia alla prima accensione sia ogni volta che viene cambiata la configurazione generale, come può essere il caso dello spostamento in una nuova postazione di trasmissione o nel caso di sostituzione dell'apparecchiatura.



IMPORTANTE: *togliere sempre la tensione di rete prima di effettuare un qualsiasi tipo di installazione e/o manutenzione. E' tassativo interrompere l'alimentazione elettrica per evitare pericoli di scossa elettrica tali da causare danni materiali a persone o cose, lesioni gravi e portare anche al decesso.*

L'apparecchio deve essere installato solo da personale qualificato.

Con personale qualificato, viene identificato personale che risponde a tutte le direttive, le leggi e le norme, in materia di sicurezza, applicabili agli interventi di installazione e funzionamento di questo dispositivo.

La scelta del personale qualificato, ed opportunamente formato, è sempre responsabilità della società della quale questo personale fa parte, in quanto è la società in questione che determina se un lavoratore è idoneo per un determinato lavoro, in modo tale da tutelarne la sicurezza rispettando la legge applicabile in materia di sicurezza sul lavoro.

Tali società devono impartire una formazione adeguata al proprio personale sui dispositivi elettrici, e fare in modo che questo prenda dimestichezza con il contenuto di questo manuale.

Il rispetto delle istruzioni di sicurezza esposte nel presente manuale o della legislazione indicata, non esime dal rispetto di altre norme specifiche relative a installazione, luogo, Paese o altre circostanze che riguardino l'apparecchio.



IMPORTANTE: *esiste il pericolo di possibili scosse elettriche, è pertanto obbligatorio rispettare la legge applicabile in materia di sicurezza per quanto riguarda gli aspetti elettrici.*

Dopo che l'apparecchiatura è stata configurata come desiderato, per il normale funzionamento non è più necessario intervenire sulla macchina, in quanto in caso di spegnimento, sia voluto che accidentale, tutti i parametri precedentemente impostati vengono ripristinati automaticamente alla successiva riaccensione.

Nei capitoli successivi vengono descritte più dettagliatamente tutte le funzioni e le prestazioni della macchina, sia hardware che firmware: si rimanda alla lettura di quella parte del manuale per un approfondimento di quanto trattato nel presente capitolo.



IMPORTANTE: *in tutte le fasi di configurazione e prova del trasmettitore di cui questa apparecchiatura fa parte, tenere a portata di mano la tabella di collaudo ("Final Test Table"), che R.V.R. Elettronica ha fornito a corredo della macchina: in questo documento, sono riportati tutti i parametri di funzionamento impostati*

e verificati sulla macchina al momento del collaudo di uscita dalle linee di produzione.

5.1 Installazione

5.1.1 Requisiti Generali

La ventilazione dell'apparecchio e lo spazio di lavoro devono essere adeguati agli interventi di manutenzione secondo la direttiva in vigore nel paese in cui questo apparecchio viene installato.

È necessario al corretto funzionamento dell'apparecchio, lasciare uno spazio libero minimo di 50 cm sui lati frontali e posteriori del dispositivo per agevolare la circolazione dell'aria attraverso le griglie di areazione.

In ogni caso l'apparecchio rispettare la distanza stabilita dalla direttiva di sicurezza in vigore nel paese in cui questo apparecchio viene installato.

Questo dispositivo è stato progettato per funzionare a una temperatura compresa tra -10 °C e 45 °C senza perdita di prestazioni. L'aria dell'ambiente deve essere pulita dal pulviscolo e non condensata; l'umidità massima non deve essere mai superiore al 95%.

In particolari condizioni ambientali è opportuno ricordare che forti sbalzi di temperatura possono portare alla generazione di condensa. Se la postazione ove è sito questo apparecchio dovesse essere soggetta a questi eventi fisici, è bene monitorare questi dispositivi, una volta messi in servizio, oltre a cercare il più possibile a mettere in protezione il dispositivo stesso.



IMPORTANTE: non fornire mai tensione all'apparecchio in presenza di condensa. Questo problema può presentarsi più frequentemente in macchine stoccate da lungo tempo o quelle utilizzate come riserva attiva.

I cavi RF di antenna, di alimentazione e di allacciamento devono avere la sezione adeguata all'intensità di corrente massima.

5.1.2 Verifiche Preliminari

Disimballare l'apparecchio rimuovendo l'involucro e, prima di ogni altra operazione, verificare l'assenza di eventuali danni dovuti al trasporto. Controllare attentamente che tutti i connettori siano in perfette condizioni e verificare l'assenza di umidità. In caso contrario, attendere fino a quando sarà completamente asciutto.

In caso di problemi in questa prima fase, contattare immediatamente l'assistenza post-vendita.

Il fusibile principale è accessibile dall'esterno sul pannello posteriore. Estrarre il portafusibile con un cacciavite per verificare la sua integrità o per la sua sostituzione, se necessario. I fusibili da utilizzare sono:

	TEX30LCD/S @ 90÷260 Vac
Fusibile Principale	(1x) 3.15A tipo 5x20

Tabella 5.1: *Fusibili*

5.1.3 Collocamento del dispositivo

Consigli utili per una corretta installazione:

- Evitare la presenza di elementi esterni vicino alle entrate e alle uscite di areazione, in quanto potrebbero impedire la corretta ventilazione del dispositivo.
- Evitare la prossimità di una fonte di calore o gas infiammabile.
- Limitare luoghi soggetti ad accumulo di umidità, di polvere, di sabbia, di salsedine o ambienti tali da compromettere il corretto funzionamento dell'apparecchio
- Evitare di installare l'apparecchio in luoghi abitati per via di possibile inquinamento sonoro o su supporti leggeri. Il funzionamento del dispositivo può causare un ronzio dovuto alla ventilazione forzata. La superficie di montaggio deve essere in grado di sopportare il peso del dispositivo e deve risultare solida.



Nota: di seguito si farà riferimento ad una stazione completa, in cui il dispositivo può farne parte. Le medesime procedure valgono anche in caso di dispositivo venga utilizzato singolarmente.

Il dispositivo generalmente viene collegato all'interno di un rack da 19" e fissato con viti M5 negli appositi fori.

Il dispositivo deve essere installato ad almeno 1 mt da terra.

Installare il rack nel punto in cui il trasmettitore sarà messo in funzione. Il rack è montato su ruote per un facile movimento in modo che, una volta posizionato nella posizione desiderata, è consigliabile utilizzare le quattro viti situate alla base del rack per stabilizzarla perpendicolarmente a terra.

L'ambiente dove si è deciso di installare il rack dovrebbe essere predisposto per una climatizzazione di circa 25°C e dotato di un filtro per l'eliminazione di polvere e salsedine.



La stazione ha normalmente l'aria di uscita nella parte posteriore della macchina. In questo caso, fornire una ventilazione adeguata della stanza.

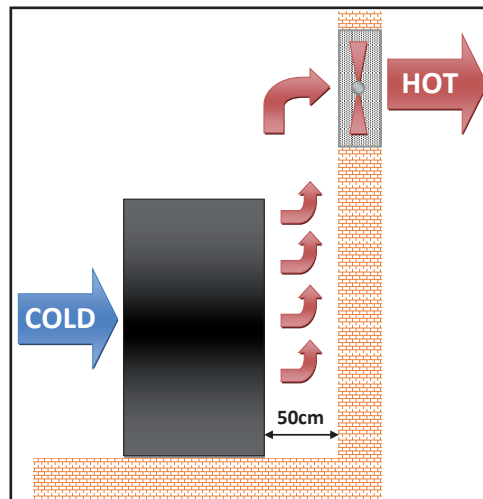

In alternativa è raffreddato da una ventilazione forzata e la presa d'aria si trova sul tetto della macchina. Si raccomanda una lunghezza del tubo di circa 1,5 metri circa.

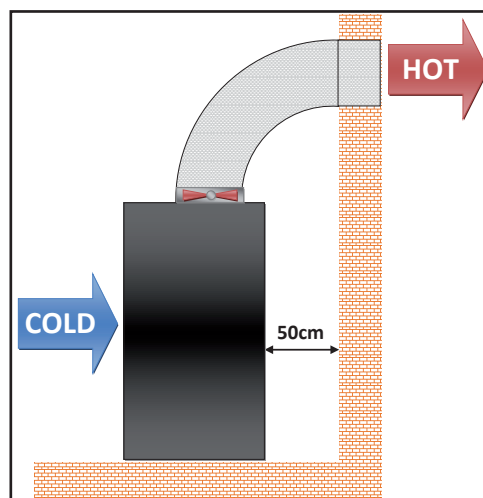

Si consiglia vivamente di installare il rack almeno 50 cm dalla parete posteriore e laterale in modo da consentire un flusso d'aria ottimale e facilitare i lavori di manutenzione.

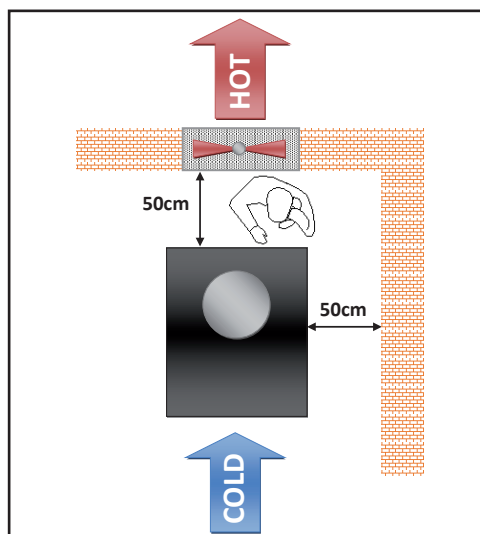

5.1.3.1 Collegamenti dell'alimentazione elettrica del rack

Predisporre il seguente setup (valido sia per i test di funzionamento che per la messa in opera definitiva):

- ✓ Alimentazione di rete 80 ÷ 260 VAC full-range per **TEX30LCD/S**, con messa a terra adeguata.
- ✓ Solo per prove di funzionamento: un carico fittizio con impedenza 50 Ohm e di adeguata potenza (minimo 30W per **TEX30LCD/S**).

Collegare il cavo di alimentazione generale della macchina. Il cavo può essere fatto scorrere attraverso il passacavo situato sul retro o sul tetto della macchina e i conduttori devono essere collegati alla morsettiera generale.



Nota: Il collegamento della macchina all'alimentazione avviene fissando un cavo multipolare, con terminali esposti, a una morsettiera. Assicurarsi, senza alcuna possibilità di errore, che il cavo non sia sotto tensione quando si collega alla macchina.



ATTENZIONE: Si raccomanda di non accendere la macchina prima di aver collegato l'uscita RF all'antenna o al carico fittizio!

Se si dispone di un carico fittizio in grado di dissipare la potenza RF generata dal trasmettitore, è consigliabile eseguire i primi test collegandolo invece dell'antenna di trasmissione.

Se il trasmettitore richiede una alimentazione monofase con F (nero o marrone o grigio) + N (blu) + GND (giallo verde), tenere presente questo requisito per connettersi alla scheda di distribuzione.

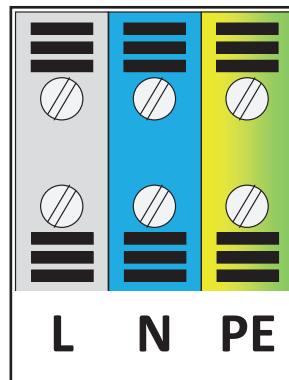

Se il trasmettitore richiede alimentazione trifase con 3F (nero, marrone e grigio) + N (blu) + GND (giallo verde), tenere presente questo requisito per connettersi alla scheda di distribuzione.

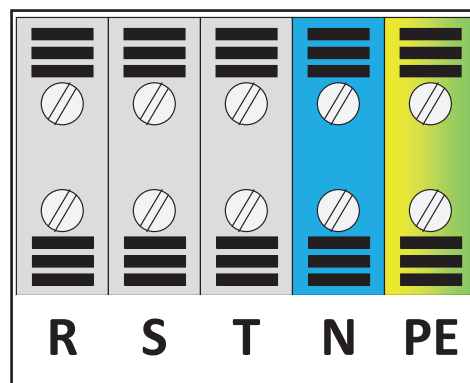

Note: la rete deve essere dotata di una connessione di terra adeguata collegata correttamente all'apparecchiatura. Questo è un requisito preliminare per garantire la sicurezza dell'operatore e il corretto funzionamento.

La tabella seguente mostra le sezioni di cavo consigliate:

CONNECTOR	THREE-PHASE CABLE SECTION	SINGLE-PHASE CABLE SECTION
L	/	Ø 6mm
R	Ø 4mm	/
S	Ø 4mm	/
T	Ø 4mm	/
N	Ø 4mm	Ø 6mm
PE	Ø 4mm	Ø 6mm

Tipicamente la scheda di distribuzione contiene gli interruttori magneto-termico per ogni amplificatore incluso nel sistema e uno per il servizio.

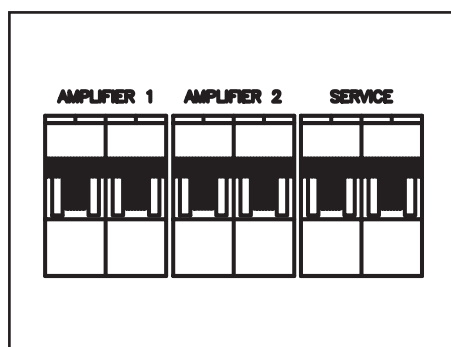

ATTENZIONE: Pericolo di scossa elettrica! Non gestire mai il connettore di uscita RF quando l'apparecchio è acceso e nessun carico è collegato. Può provocare lesioni o morte.

Assicurarsi che il quadro di distribuzione del trasmettitore sia impostata su "OFF".

5.1.4 Collegamenti dell'alimentazione elettrica del dispositivo

Predisporre il seguente setup (valido sia per i test di funzionamento che per la messa in opera definitiva):

- √ Alimentazione di rete 80 ÷ 260 VAC full-range per **TEX30LCD/S**, con messa a terra adeguata.
- √ Solo per prove di funzionamento: un carico fittizio con impedenza 50 Ohm e di adeguata potenza (minimo 30W per **TEX30LCD/S**).



Nota: per assicurare la sicurezza degli operatori, effettuare i cablaggi secondo le leggi e normative previste nel paese di installazione di questo apparato.

Verificare che l'interruttore **POWER** sul pannello anteriore del **TEX30LCD/S** sia in posizione "OFF".

Il trasmettitore dispone di due interruttori: uno è incorporato nello zoccolo VDE per il cavo di alimentazione di rete e interrompe completamente l'alimentazione di rete della macchina, mentre il secondo si trova sul pannello anteriore e agisce inibendo l'alimentatore switching della macchina.

Collegare il cavo di rete all'apposita morsettiera MAINS VOLTAGE sul pannello posteriore.



Attenzione: Per evitare il **rischio di danneggiare la macchina**, è essenziale che questa sia messa a terra correttamente. A questo fine, è obbligatorio controllare l'efficienza della messa a terra del proprio impianto.

Lo schema del collegamento RF e di controllo fra l'amplificatore e il suo eccitatore e il collegamento con il carico e rappresentato in figura 5.1.

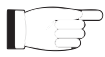

Nota: per assicurare sia la sicurezza degli operatori che il corretto funzionamento dell'apparato è indispensabile che l'impianto di rete sia provvisto di messa a terra, e questa sia adeguatamente collegata alla macchina.

Consigli utili per un corretto collegamento:

- Predisporre una adeguata messa a terra dell'impianto elettrico. Questa ha sia una funzione di protezione diretta, in quanto impedisce di ricevere scosse toccando direttamente gli involucri metallici dell'apparato, che la funzione di protezione indiretta, in quanto interrompe la fornitura di energia quando avviene una dispersione dovuta a scarso isolamento. Questo è possibile in proprio anche attraverso un dispersore, mediante l'installazione di un picchetto e un pozzetto ispezionabile, attraverso specifiche aziende con personale qualificato alla realizzazione dell'opera.
- Predisporre una protezione interna contro i fulmini come uno scaricatore da sovratensione (SPD interno) o un interruttore magnetotermico, richiedendo l'installazione nel quadro di distribuzione a personale qualificato. Questa soluzione permette di proteggere da violente scariche elettriche atmosferiche che colpiscono il terreno circostante fino a diversi chilometri.
- Predisporre una protezione interna contro i disturbi sulla linea di distribuzione come filtri EMI o stabilizzatori di tensioni di linea, richiedendo installazione a personale qualificato nel quadro di distribuzione, che permettano di filtrare i disturbi provocati dalle apparecchiature elettriche e picchi improvvisi della linea, oltre a fornire una regolazione della tensione.

5.1.5 Collegamenti RF

Predisporre il seguente setup (valido sia per i test di funzionamento che per la messa in opera definitiva):

√ Kit di cavi di collegamento, composto da:

- Cavo per l'alimentazione di rete.
- Cavo coassiale con connettori BNC per il collegamento del segnale di interlock fra eccitatore ed amplificatore.
- Cavo RF per l'uscita verso carico / antenna (cavo coassiale 50 Ohm con connettore tipo-N).
- Cavi audio tra trasmettitore e le sorgenti dei segnali audio.



ATTENZIONE: rischio di ustioni dovuti a RF. Prima di collegare il cavo dell'antenna, assicurarsi che l'apparecchio non possa emettere RF all'uscita.



ATTENZIONE: Per ragioni di compatibilità elettromagnetica, solo i cavi con doppia schermatura devono essere utilizzati all'uscita RF.

Dotarsi di un cavo RF 7/8" 50 Ohm per la connessione fra Antenna e dispositivo; la parte che va verso il dispositivo deve essere dotata di connettore di tipo 7/8".

Connettere l'uscita RF del trasmettitore al cavo di antenna o ad un carico fittizio in grado di dissipare la potenza generata dall'amplificatore. Inizialmente regolare l'eccitatore alla minima potenza di uscita e spegnerlo.

Collegare l'uscita INTERLOCK OUT dell'amplificatore all'apposito ingresso INTERLOCK IN equipaggiata di serie in tutti gli eccitatori della R.V.R. Elettronica. Nel caso l'apparecchiatura sia di marca differente, identificare un'uscita equivalente.

Collegare l'uscita RF ad un carico fittizio di valore adeguato o all'antenna



Figura 5.1: connessioni con l'amplificatore



ATTENZIONE: onde evitare shock elettrici e folgorazioni, non toccare mai il connettore di uscita RF quando la macchina è accesa e senza carico collegato.

Verificare che l'interruttore **POWER** sul pannello anteriore del **TEX30LCD/S** sia in posizione **"OFF"**.

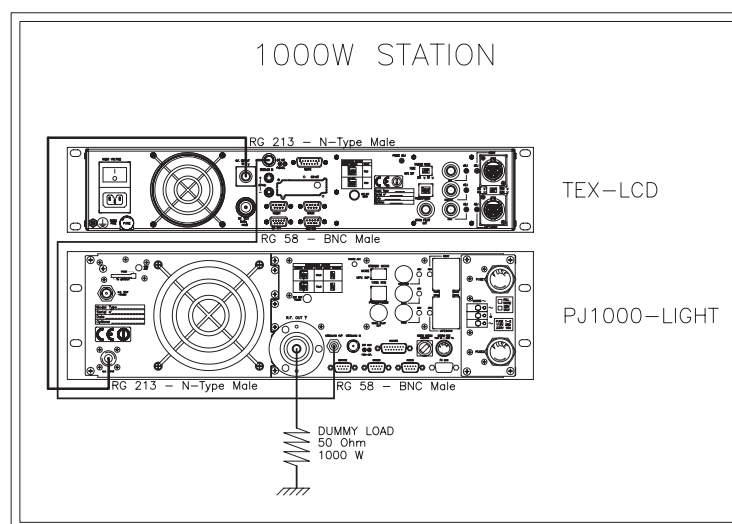
Il trasmettitore dispone di due interruttori: uno è incorporato nello zoccolo VDE per il cavo di alimentazione di rete e interrompe completamente l'alimentazione di rete della macchina, mentre il secondo si trova sul pannello anteriore e agisce inibendo l'alimentatore switching della macchina.

Collegare il cavo di rete all'apposita morsettiera MAINS sul pannello posteriore.



Nota: per assicurare sia la sicurezza degli operatori che il corretto funzionamento dell'apparato è indispensabile che l'impianto di rete sia provvisto di messa a terra, e questa sia adeguatamente collegata alla macchina.

Collegare i cavi audio e RDS/SCA delle proprie sorgenti ai connettori di ingresso.



Nota : RF EXPOSURE SAFETY DISTANCE (only for FCC & IC)

Limiti di esposizione RF per gli Stati Uniti d'America, secondo il regolamento FCC: impostare al massimo la potenza di uscita dell'apparecchio per garantire i limiti di esposizione dichiarati in questo documento, è necessario che il guadagno dell'antenna utilizzato con questo dispositivo sia 0 dBi o meno e che tutte le

*persone mantengano una distanza di separazione minima di **109,25 cm**.*

*Limiti di esposizione alle radiofrequenze per il Canada, secondo la normativa IC: impostare al massimo la potenza di uscita dell'apparecchio, per garantire i limiti di esposizione dichiarati in questo documento, è necessario che il guadagno dell'antenna utilizzato con questo dispositivo sia pari o inferiore a 0 dBi e tutte le persone dovrebbero mantenere una distanza minima di separazione di **135,99 cm**.*

5.1.6 Prima accensione e impostazione del funzionamento

Per la prima accensione, e ogni accensione successiva alla riconfigurazione del trasmettitore del quale questo amplificatore fa parte, seguire la procedura qui riportata.



Nota : Ricordare che all'uscita dalla fabbrica, l'apparecchio viene impostato con la erogazione della potenza RF esclusa (**Pwr OFF**), e con la potenza di uscita regolata per il massimo (o diverso valore se richiesto dal cliente).

5.1.6.1 Accensione

Dopo aver effettuato i collegamenti descritti al paragrafo precedente, accendere l'eccitatore agendo sull'interruttore di alimentazione presente sul frontale.

5.1.6.2 Controllo della potenza

Assicurarsi che il led **ON** si accenda. Sul display dovrebbe comparire brevemente il nome della macchina, seguita dalle letture della potenza diretta e modulazione. Se l'uscita RF è disabilitata, queste letture saranno pari a zero.

Quando il **PLL** è agganciato alla frequenza di lavoro, anche il led **LOCK** si accende.

5.1.6.3 Come abilitare l'uscita RF

Controllare il livello della potenza di uscita e regolarlo al massimo (nel caso non sia già stato regolato) attraverso il menu *Power Setup*, che potete richiamare premendo la seguente serie di tasti: **ESC** (apre il Menu di Default) ⇒ **ENTER** (tenere premuto per 2 secondi) ⇒ **SET** ⇒ utilizzare i tasti per regolare la barra al limite massimo.





Verificare lo stato della potenza di uscita **Pwr** dal menù **Fnc**. Se è impostato su **OFF**, premere **ENTER** per spostare la selezione su **ON**.

5.1.6.4 Controllo del livello di potenza di uscita



IMPORTANTE: L'eccitatore comprende il controllo automatico di guadagno (A.G.C.) e la potenza di uscita viene modulata in base al livello di alimentazione regolato dall'utente e le condizioni di lavoro reali, come la temperatura, potenza riflessa ed altri parametri. Si prega di leggere la sezione 5.3 per ulteriori particolari riguardo la modulazione di potenza RF.

Accedere al **Menù di Regolazione di Potenza** premendo i tasti nel seguente ordine: **ESC** (entra in **Menù Predefinito**) ⇒ **ENTER** (tenere premuto per 2 secondi)

Utilizzare nel menù **SET** i tasti   e   per regolare la potenza di uscita dell'eccitatore; la barra di regolazione a fianco di SET fornisce una visualizzazione grafica della potenza impostata, considerando che il valore di potenza diretta indicato sul display (**Fwd: xxxx W**) fornisce la lettura reale della potenza di uscita **e può essere più basso rispetto l'alimentazione regolata se un controllo di guadagno automatico è in modalità di limitazione di alimentazione** (si prega di leggere la sezione 5.3 riguardo alla modulazione di alimentazione RF per maggiori particolari).



Nota : *La potenza di uscita può essere regolata attraverso il comando **Pwr OFF**; in questa condizione, la lettura sul display della potenza di uscita (**Fwd**) sarà 0 (zero), mentre la barra **SET**, che potete controllare utilizzando i tasti, fornisce un indicazione grafica dell'ammontare di alimentazione che sarà rilasciata nel momento che commuterete nuovamente nello stato a **Pwr On**.*

5.1.6.5 Regolazione della soglia di *Power Good*

Cambiare la regolazione dell'allarme di Power Good diretta **PgD** attraverso il menù **Fnc** come desiderato (l'impostazione di fabbrica è regolato al 50%).

5.1.6.6 Regolazione dell'indirizzo I²C della macchina

Cambiare l'indirizzo **IIC** attraverso il menù **VARIE** come desiderato (l'impostazione di fabbrica è regolato su 01).

5.1.6.7 Regolazioni e calibratura

Le uniche regolazioni richieste manualmente sono quelle relative ai livelli ed i modi di funzionamento audio.

Nel pannello posteriore della macchina sono presenti dei trimmer per ogni ingresso dell'eccitatore. La serigrafia nel pannello posteriore indica a quale ingresso ogni trimmer si riferisce. La sensibilità dei vari ingressi può essere regolata utilizzando i trimmer con le limitazioni descritte nelle seguenti tabella:

Sensibilità di ingresso:

Ingresso	Figura 6.2	Trimmer	Sensibilità	Note
SCA1/ RDS	[13]	[16]	- 8 ÷ +13 dBu	Livello d'ingresso per 7,5 kHz di deviazione complessiva (- 20 dB)
SCA2	[28]	[29]	- 8 ÷ +13 dBu	
MPX	[14]	[15]	-13 ÷ +13 dBu	Livello d'ingresso per 75 kHz di deviazione complessiva (0 dB)
Left/ Mono	[31]	[30]	-13 ÷ +13 dBu	
Right	[18]	[17]	-13 ÷ +13 dBu	

Per regolare il livello di sensibilità degli ingressi, tenere presente che nel menù predefinito è riportato il livello istantaneo di modulazione e che un indicatore segnala il livello di 75 kHz. Per una regolazione corretta, si consiglia quindi di applicare all'ingresso della macchina un segnale di livello pari al livello massimo del proprio programma audio e di regolare il trimmer relativo fino a che la deviazione istantanea non coincide con l'indicazione dei 75 kHz.

Per la regolazione dei livelli degli ingressi delle sottoportanti, si può utilizzare una procedura analoga, aiutandosi con l'opzione "x10" selezionabile dal menù **Fnc**. Con questa opzione, il livello di modulazione indicata viene moltiplicato per un fattore 10, sicché l'indicazione tratteggiata del menù predefinito coincide con un valore di deviazione di 7,5 kHz.

E' presente un apposito menù in cui sono indicati separatamente i livelli dei canali Left e Right con i relativi indicatori dei livelli nominali per la deviazione massima di 75 kHz.

- Preenfasi:



- Impedenza ingressi L e R (tipo XLR):



Switch 1: impedenza ingresso R XLR, ON = 600 Ω, OFF = 10 kΩ

Switch 2: impedenza ingresso L XLR, ON = 600 Ω, OFF = 10 kΩ

- Modalità di funzionamento/impedenza ingresso MPX:



Switch 1: modo di funzionamento ON = Mono, OFF = Stereo

Switch 2: impedenza ingresso MPX, ON = 50 Ω, OFF = 10 kΩ

5.2 Uso

- 1) Accendere l'amplificatore e verificare che la spia **ON** si illumini. Il display LCD mostrerà per alcuni secondi una prima schermata con il nome della macchina, seguito dall'indicazione dei valori di potenza diretta e riflessa, nel caso che l'amplificatori eroghi potenza.



Menù 1

- 1b) Nel caso sia stata impostata una password, attraverso il Menù Varie, inserire il codice e quindi confermare per poter visualizzare o modificare i parametri della macchina.

La schermata che viene mostrata è simile alla seguente:

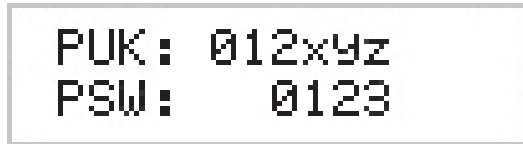

Menù 2



NOTA: *E' consigliato segnarsi la password impostata, se si dimentica la password non è possibile recuperarla autonomamente. Per il recupero della password contattare il Servizio Clienti comunicando il codice PUK alfanumerico di 6 caratteri generato automaticamente in fase di inserimento della password.*

1c) Per **variare il livello di potenza impostato**, mantenere premuto il pulsante **ENTER** fino a che non si entra nel **menù di regolazione potenza**.

La schermata che viene mostrata in modalità modifica è simile alla seguente:



Menù 3

All'indicazione **SET** appare una barra che indica in forma grafica il presettaggio della potenza di uscita. Il riempimento della barra è direttamente proporzionale alla potenza impostata.

<i>Example</i>		
100% potenza di uscita	Barra piena	≈ 30W in uscita (mod.TEX30LCD/S)
25% potenza di uscita	1/4 della barra	≈ 7,5W in uscita (mod.TEX30LCD/S)

La riga inferiore riporta la lettura istantanea della potenza, per aumentare il livello premere il pulsante , per ridurlo premere . Una volta raggiunto il livello desiderato, premere **ENTER** per confermare ed uscire al menù predefinito. Si noti che il valore impostato viene memorizzato in ogni caso, quindi se si preme **ESC** o se si lascia trascorrere il tempo di timeout senza premere alcun tasto, la potenza rimarrà all'ultimo livello impostato.



NOTA: questa operazione è necessaria per evitare che la macchina eroghi la massima potenza appena viene abilitata l'erogazione mediante il menù 4, o nel caso che la macchina fosse già in **ON** data l'eccitazione.

2) Verificare che non sia presente un blocco al funzionamento da parte della macchina. Premere il tasto **ESC** per visualizzare la schermata di selezione

(Menù 3). Posizionarsi sulla voce **Fnc**, e quindi confermare mediante la pressione del tasto **ENTER**, per accedere al menù relativo (menù 4).

Nel caso che la voce **PWR** sia impostata su **OFF**, ossia disabilitazione dell'erogazione di potenza, posizionarsi tramite il cursore su tale voce. Premendo il tasto **ENTER** verrà modificata la voce in **ON**, ossia attivazione dell'erogazione.

Premere il tasto **ESC** due volte per ritornare al **menù predefinito** (menù 1).

- 3) Effettuare la regolazione fine della potenza attraverso l'utilizzo del menù 2 (vedi descrizione punto 1b) raggiungendo valore desiderato.



ATTENZIONE: La macchina è in grado di erogare una potenza superiore al valore nominale (30 W per il **TEX30LCD/S** rispettivamente); si consiglia di non eccedere tali valore.



NOTA: quando la potenza settata nel **menù regolazione potenza** è pari a 0W, il contatto di INTERLOCK OUT viene attivato e le apparecchiature esterne ad esso collegati vengono immediatamente inibite.

A questo punto, tramite il sistema di gestione firmware, è possibile verificare tutti i parametri di funzionamento della macchina.

Normalmente, la macchina non richiede supervisione per funzionare. Nel caso si verificano condizioni di allarme, queste vengono gestite in modo automatico dal sistema di protezione o vengono notificate all'utente tramite i LED sul pannello e messaggi a display.



NOTA: all'uscita di fabbrica, l'eccitatore viene consegnato con la regolazione della potenza di uscita al massimo, o come richiesto dal cliente, e in posizione **OFF**.

5.3 Firmware di Gestione

La macchina è dotata di un display LCD a due righe per sedici caratteri, sul quale viene mostrato un insieme di menù. Una vista complessiva dei menù della macchina è data in figura 5.2.

Sul lato sinistro del display, a seconda dei casi, può essere presente uno dei seguenti simboli:

- (Cursore) - Il cursore identifica il menù selezionato a cui si può accedere.
- ▶ (Freccia piena) - Il parametro evidenziato dalla freccia può essere modificato. Questo simbolo è presente nei menù composti da più di due righe come aiuto nello scorrimento del menù.
- ▶▶▶ (Tre Freccie vuote) - Il parametro evidenziato dalle frecce è in fase di modifica.
- ▶ (Freccia vuota) - La freccia indica la riga corrente, il cui parametro non può essere modificato. Questo simbolo è presente nei menù composti da più di due righe come aiuto nello scorrimento del menù.



Figura 5.2

A display spento la prima pressione di un qualsiasi tasto serve per attivare la retroilluminazione.

A display acceso la pressione del pulsante **ESC**, mentre ci si trova nel **menù predefinito** (menù 1), serve a richiamare la **schermata di selezione** (menù 3), dalla quale è poi possibile accedere a tutti gli altri menù:

```

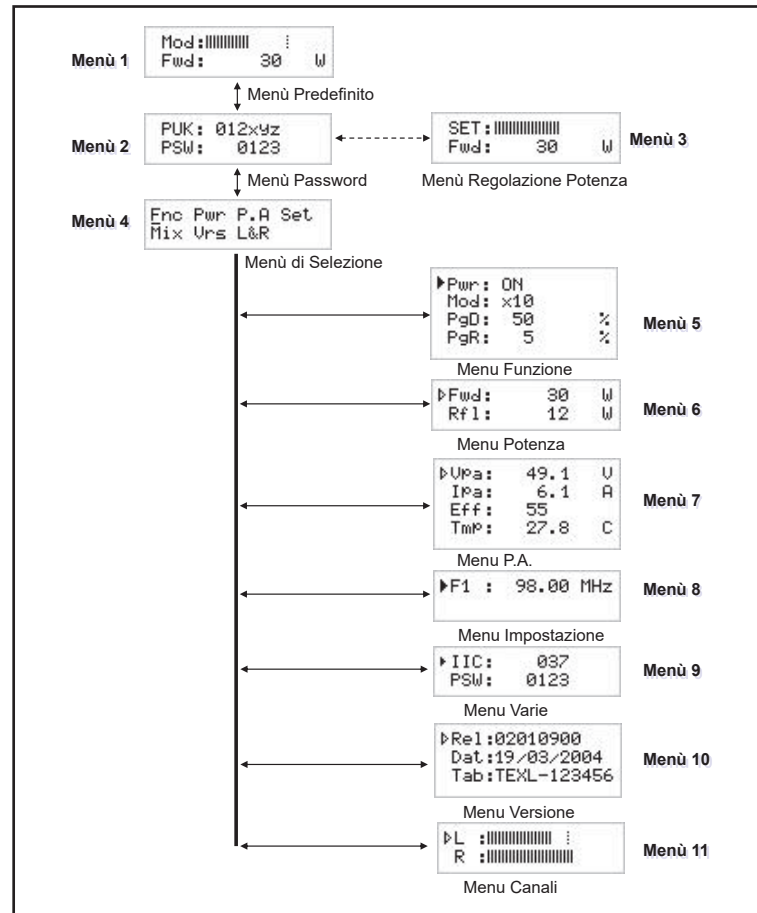
    Enc Pwr P.A Set
    Mix Urs L&R
  
```

Menù 4

Nel caso che l'allarme di temperatura fosse abilitato, al superamento della soglia di allarme verrà visualizzata la seguente schermata solo se si è nella schermata predefinita:

```

    !! ATTENTION !!
    OVER TEMPERATURE
  
```

Stato 1



Al ripristino delle condizioni di funzionamento verrà riabilitata l'erogazione di potenza con le stesse modalità precedenti allo stato.

In mancanza della modulazione, sotto i 20kHz, per un tempo di circa 5 minuti (non modificabile) viene segnalato lo stato di NO AUDIO nella schermata principale ma non viene inibita la potenza.

```

Mod: NO AUDIO
Fwd: 0 W
    
```



Stato 2

Per entrare in uno dei sottomenù, selezionarne il nome (che sarà sottolineato da un cursore) con i pulsanti  o  e quindi premere il pulsante **ENTER**.

Se si desidera invece tornare al **menù predefinito** (menù 1), è sufficiente premere nuovamente il pulsante **ESC**.

5.3.1 Menù Funzionamento (Fnc)

Da questo menù l'utente può attivare o disattivare l'**erogazione di potenza** da parte dell'eccitatore, settare la **modalità di visualizzazione** della deviazione e impostare la percentuale di potenza di **Power Good Diretta (PgD)** o **Riflessa (PgR)**.

Per agire su una delle voci, selezionare la riga relativa con i pulsanti  e  e quindi premere e mantenere premuto il pulsante **ENTER** fino a che il comando non viene accettato. In questo modo il settaggio di Pwr passerà da On a Off o viceversa e il settaggio di Mod da "x1" a "x10" o viceversa. Per modificare il valore percentuale di Power Good è sufficiente, dopo aver selezionato la voce "PgD" o "PgR", modificarne il valore con i pulsanti SU' e GIU' e quindi confermare con **ENTER**).

```

▶ Pwr: ON
  Mod: x10
  PgD: 50 %
  PgR: 5 %
    
```

Menù 5

Pwr Abilita (ON) o disabilita (OFF) l'erogazione di potenza da parte del trasmettitore.

Mod Modifica della visualizzazione della modulazione selezionabile fa "x1" e "x10". In modalità "x10" l'indicazione della deviazione istantanea viene moltiplicata per un fattore 10, per cui l'indicatore tratteggiato

sul menù predefinito viene a coincidere con il valore 7,5 kHz anziché 75 kHz. Questa modalità di visualizzazione è utile quando si vogliono visualizzare bassi livelli di deviazione, ad esempio quelli dovuti al tono pilota o alle sottoportanti.

- PgD Modifica della soglia di Power Good relativa alla potenza diretta. Il valore percentuale di Power Good si riferisce alla potenza nominale della macchina (30 W per il **TEX30LCD/S**), non alla potenza diretta erogata. Per cui se si imposta un valore pari a 50%, esso corrisponderà a 15 W, indifferentemente dalla potenza impostata. La funzione Power Good è una funzione di controllo e segnalazione sulla potenza erogata. Quando la potenza in uscita scende al di sotto del valore di soglia di Power Good impostato, la macchina modifica lo stato del pin [7] del connettore DB15 "Remote" sul pannello posteriore.
- PgR Modifica della soglia di Power Good relativa alla potenza riflessa. Il valore percentuale di Power Good si riferisce alla potenza nominale della macchina (3 W per il **TEX30LCD/S** rispettivamente), non alla potenza riflessa erogata. Per cui se si imposta un valore pari al 5%, esso corrisponderà a 0,15 W rispettivamente, indifferentemente dalla potenza impostata. La funzione Power Good è una funzione di controllo e allarme sulla potenza erogata.



NOTA: Questo allarme non muove nessun contatto sul connettore DB15 "Remote", e si rende disponibile solo in sistemi dotati di telemetria.

5.3.2 Menù potenza (Pwr)

Questa schermata, mostra all'utente le misure relative all'erogazione di potenza della macchina:



▷ Fwd :	30	W
Rfl :	12	W

Menu 6

- Fwd Visualizzazione della potenza diretta.
- Rfl Visualizzazione della potenza riflessa.

I valori riportati sono "letture", e quindi non sono modificabili (notare la freccia vuota). Per modificare l'impostazione della potenza, usare il **menù predefinito** come descritto in precedenza.

5.3.3 Menù Power Amplifier (P.A)

Questa schermata, composta di quattro linee che si possono scorrere con i pulsanti  e , mostra all'utente le misure relative al finale di potenza dell'apparato:

```

▶Vpa:   50.2   V
  Ipa:   32.9   A
  Eff:    57    %
  Tmp:   27.8   °C
    
```

Menù 7

I valori riportati sono “letture”, e quindi non sono modificabili (notare la freccia vuota).

- VPA I valori riportati sono “letture”, e quindi non sono modificabili (notare la freccia vuota).
- IPA Visualizzazione della corrente assorbita dal modulo amplificatore.
- Eff Visualizzazione dell’efficienza come rapporto tra la potenza diretta e la potenza del modulo amplificatore, espresso in percentuale (FWD PWR/(Vpa x Ipa) %).
- Tmp Visualizzazione della temperatura interna della macchina.

5.3.4 Menù Impostazioni (Set)

Questo menù permette di leggere e impostare la frequenza di lavoro.

```

▶F1 : 98.00 MHz
    
```

Menù 8

- F1 Regolazione della frequenza impostata. Dopo aver impostato un nuovo valore di frequenza, premere il pulsante **ENTER** per confermare la scelta; l’eccitatore si sgancerà dalla frequenza corrente (il LED **LOCK** si spegne) e si aggancerà alla nuova frequenza di lavoro (**LOCK** torna ad accendersi). Premendo invece **ESC** o lasciando trascorrere il timeout, la frequenza rimarrà impostata al valore precedente.

5.3.5 Menù Varie (Mix)

Questo menù permette di impostare l’indirizzo della macchina in un collegamento in bus seriale di tipo I²C:

```

▶IIC:   037
  PSW:  0123
    
```

Menù 9

- L Visualizzazione Vmeter canali Sinistro.
- R Visualizzazione Vmeter canali Destro.

5.4 Funzioni Opzionali

E' possibile aggiungere e/o modificare alcune funzioni del prodotto oggetto di questo manuale. Qui di seguito vengono riportate le funzioni al momento disponibili, che possono essere richieste dal cliente al momento dell'ordine a R.V.R. Elettronica.

5.4.1 Opzione FSK

La funzione FSK, genera spostamenti periodici della frequenza portante di trasmissione, opportunamente realizzati in maniera da generare un codice Morse che riporta il codice identificativo della Radio.



NOTA: Questa funzione è utilizzata tipicamente negli Stati Uniti.

Di fabbrica l'ampiezza degli spostamenti di frequenza è di +10KHz, e l'intervallo di tempo di ripetizione del codice di 60 minuti (per valori diversi di questi parametri contattare R.V.R. Elettronica), mentre il codice della Radio può essere programmato dall'utente seguendo le indicazioni descritte nel capitolo seguente.

Il **menù di selezione**, in presenza dell'opzione FSK, aggiunge l'indicazione al sottomenù FSK.

```

Fnc Pwr P.A Set
Mix Urs L&R FSK
```

Menù 12

La pressione del tasto **ENTER** sulla voce FSK nel **menù di selezione** permette di accedere al relativo sottomenù:

```

▶ FSK:      ON
Cod: 012345
```

Menù 13

- FSK Abilita o disabilita la trasmissione del codice FSK.
- Cod Visualizzazione del codice Morse inviato normalmente.

5.4.1.1 Modifica del codice

L'utente ha la possibilità di modificare in qualsiasi momento il codice della Radio trasmesso in FSK.

Per effettuare l'operazione è necessario avere a disposizione:

- 1 Cavo RS232 maschio - femmina;
- Interfaccia Hyper Terminal (verificare che sia stato installato assieme alla propria copia di Windows®) o equivalente programma di comunicazione seriale

Di seguito viene descritta brevemente la procedura da eseguire:

- Collegare con un cavo seriale standard (DB9 Maschio - DB9 Femmina) la porta seriale COM del PC con il connettore SERVICE presente nel pannello posteriore del **TEX30LCD/S**.
- Accendere l'eccitatore;
- Attivare il programma di comunicazione seriale;
- Impostare i seguenti parametri per la comunicazione:
 - Baud Rate:** 19200
 - Data Bit:** 8
 - Parity:** Nessuno
 - Stop Bit:** 1
 - Controllo di flusso:** Nessuno;
- Attraverso il programma di comunicazione inserire il Caps-Lock (maiuscolo), inviare la stringa CODE seguito dai 6 caratteri del codice della stazione e seguita da Invio.



NOTA: Il codice viene considerato solamente se completo di 6 caratteri (alfanumerico e senza spazi) ed in caso di accettazione viene ripetuto in eco verso il terminale, in caso contrario non viene fatto l'eco del codice.

6. Identificazione ed Accesso ai Moduli

6.1 Identificazione dei Moduli

Il **TEX30LCD/S** è composto di diversi moduli connessi tra loro mediante connettori, al fine di facilitare la manutenzione e l'eventuale sostituzione di moduli.

6.1.1 TEX30LCD/S Vista dall'alto

La figura sottostante mostra la vista dall'alto della macchina con l'indicazione dei diversi componenti.



figura 8.1

- [1] Scheda Madre & Scheda Coder Stereo
- [2] Scheda Pannello
- [3] Scheda di Telemetria
- [4] Scheda di Controllo & Amplificatore di Potenza
- [5] Alimentatore

7. Principi di Funzionamento

7.1 Scheda pannello

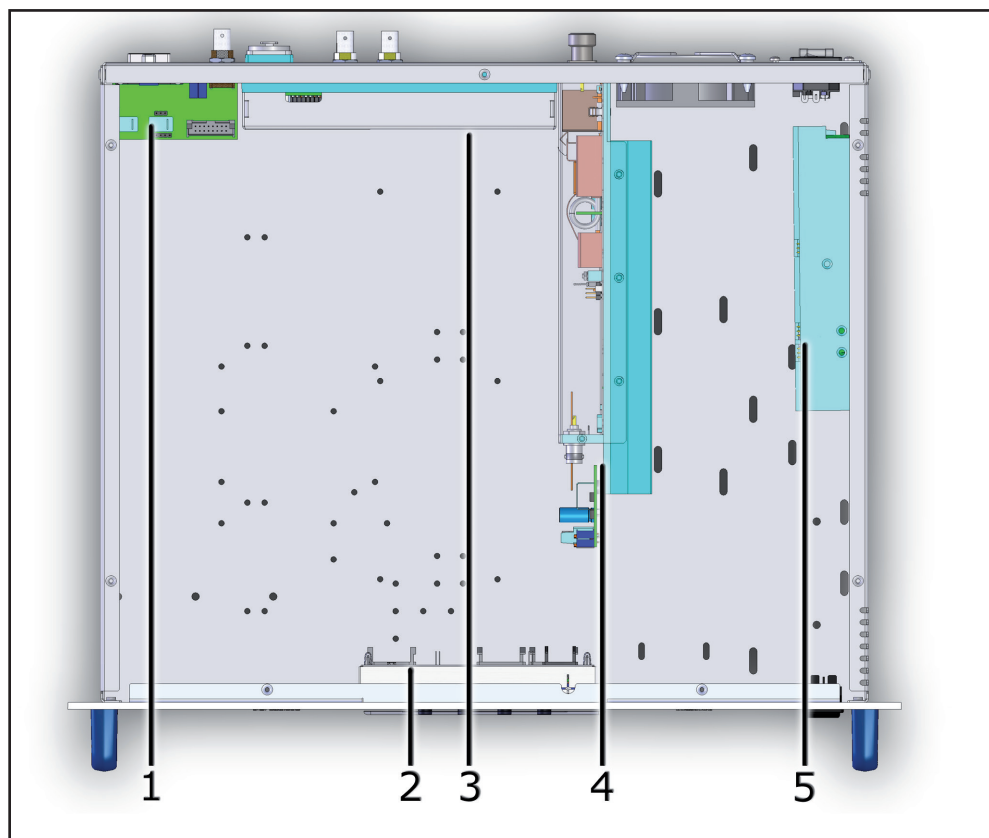
La scheda pannello contiene il microcontrollore (PIC18F452) che implementa il software di controllo della macchina, il display e gli altri elementi che servono per interfacciarsi con l'utente.

La scheda si interfaccia con gli altri moduli della macchina, provvedendo alla distribuzione delle alimentazioni, dei segnali di controllo e delle misure.

7.2 Scheda Madre

La scheda main realizza le seguenti funzioni:

- Trattamento degli ingressi audio e SCA;
- Generazione della portante;
- Modulazione.
- Amplificazione R.F. (Driver)

La scheda dispone anche di un codificatore stereofonico.

7.2.1 Sezione ingressi audio

La sezione ingressi audio contiene i circuiti che realizzano le seguenti funzioni:

- Selezione dell'impedenza di ingresso
- Filtraggio a 15 kHz dei canali R ed L
- Codifica stereofonica
- Preenfasi canale Mono
- Miscelazione dei canali mono, MPX e SCA
- Clipper (limita il livello del segnale modulante in modo che la deviazione di frequenza non superi 75kHz)
- Misura del segnale modulante

7.2.2 Sezione PLL/VCO

Questa sezione della scheda genera il segnale in radiofrequenza modulato. E' basato su uno schema a PLL che utilizza un integrato di tipo MB15E06.

7.2.3 Sezione Driver

Prima di essere passato all'amplificatore finale di potenza, il segnale RF viene preamplificato in questa sezione tramite da un transistor ERA3. Quando l'eccitatore viene messo in stand-by, anche il driver viene inibito.

7.3 Scheda di Telemetria

Questo dispositivo è progettato per fornire all'utente lo stato di funzionamento della macchina. Tutti i segnali disponibili di ingresso e di uscita della macchina sono riportati sul connettore DB15.

Sulla stessa scheda si trova anche il connettore BNC di "INTERLOCK" per disabilitare il dispositivo. Chiudendo il pin centrale a massa, la potenza d'uscita è ridotta a zero finché il collegamento non viene rimosso.

Quando viene usato con un amplificatore R.V.R., questo connettore viene collegato tramite un connettore BNC-BNC al REMOTE o INTERLOCK dell'amplificatore di potenza. In caso di guasti dell'amplificatore, il conduttore centrale viene posto a massa forzando la macchina ad entrare in modalità stand-by.

7.4 Alimentatore

L'alimentatore del **TEX30LCD/S** è un'unità di tipo switching la cui uscita principale a +28 V alimenta l'amplificatore RF della macchina. Sull'alimentatore sono presenti anche gli stabilizzatori per la generazione delle tensioni continue di +5 V e +18 V per l'alimentazione degli altri circuiti dell'apparato. Notare che l'alimentazione è di tipo "diretto da rete", ovvero è senza un trasformatore, e può essere collegato a qualsiasi tensione tra 90 e 260 V senza apportare impostazioni manuali. L'alimentatore è collegato anche agli ingressi di tensione continua ausiliaria a 24 V per tamponare automaticamente un'interruzione di alimentazione di rete.

7.5 Amplificatore di potenza

Lo stadio finale di potenza è racchiuso in un contenitore metallico totalmente schermato fissato nella parte centrale dell'apparato.

Il segnale RF proveniente dalla scheda madre raggiunge il pilota, viene amplificato e quindi inviato allo stadio finale che provvede all'ultima amplificazione fino a 30W.

Oltre alla vera e propria amplificazione RF, questo circuito realizza le seguenti funzioni:

- Misure della potenza diretta e riflessa per mezzo di accoppiatori direzionali
- Filtraggio passa-basso del segnale RF in uscita

Su questa scheda è presente un prelievo RF a -30dB circa rispetto all'uscita che è disponibile su un connettore BNC al di sotto del connettore di uscita del trasmettitore. Questo prelievo è utile per verificare le caratteristiche della portante, ma non quelle delle armoniche superiori.

7.6 Scheda di Controllo

La funzione principale di questa scheda è di controllare e correggere la tensione di polarizzazione del MOSFET della sezione di amplificazione RF.

Inoltre fornisce la misura della corrente assorbita e contiene un circuito di segnalazione allarmi riguardanti l'unità di alimentazione di potenza.

Inoltre questo circuito realizza le seguenti funzioni:

- Controllo del livello di potenza in uscita in funzione dell'impostazione
- Riduzione della potenza erogata in presenza di alti livelli di potenza riflessa
- Misura della corrente assorbita dall'amplificatore di potenza
- Misura della temperatura

In assenza di condizioni di allarme, la tensione è regolata solo in funzione della potenza di uscita impostata, con un meccanismo di retroazione basato sulla lettura della potenza effettivamente erogata (AGC).

La tensione viene anche influenzata da altri fattori, cioè:

- Eccesso di potenza riflessa.
- Segnali di AGC esterni (Ext. AGC FWD, Ext. AGC RFL).
- Eccesso di temperatura.
- Eccesso di corrente assorbita dal modulo RF.

8. Procedure di Manutenzione e Riparazione

8.1 Introduzione

Questa sezione dà informazioni generali sulla manutenzione e le regolazioni elettriche per l'eccitatore **TEX30LCD/S**.

La manutenzione è divisa in due sezioni dipendenti dalla complessità della procedura e dalla strumentazione per i test richiesta per completare la manutenzione.

8.2 Considerazioni per la Sicurezza

Quando l'amplificatore è funzionante, all'interno sono presenti tensioni pericolose, correnti elevate, e sono presenti segnali RF di forte potenza.



ATTENZIONE: Non rimuovere nessun coperchio senza aver spento prima la macchina e assicurarsi di averli chiusi tutti prima di riavviare la macchina. Assicurarsi di disconnettere l'alimentazione di rete dell'amplificatore prima di procedere a qualsiasi operazione di manutenzione sul sistema.

8.3 Manutenzione Ordinaria

La sola manutenzione regolare necessaria per il **TEX30LCD/S**, è la periodica sostituzione delle ventole e della pulizia da polvere del filtro dell'aria e di qualsiasi traccia dentro l'amplificatore.

La periodicità di tali operazioni dipende dalle condizioni di funzionamento della macchina: temperatura ambiente, livello di polvere nell'aria, umidità, ecc...

Si consiglia di effettuare un controllo preventivo ogni 6 mesi, e di sostituire le ventole che presentassero rumori anomali.

Le ventole andrebbero sostituite in caso di problemi il più presto possibile e comunque non oltre i 24 mesi.

8.3.1 Sostituzione della ventola malfunzionante

- Aprire il coperchio superiore del **TEX30LCD/S** svitando tutte le viti presenti.
- Smontare il modulo alimentatore come descritto successivamente.
- Scollegare il connettore di alimentazione della ventola **A**, presente sulla scheda alimentatore.

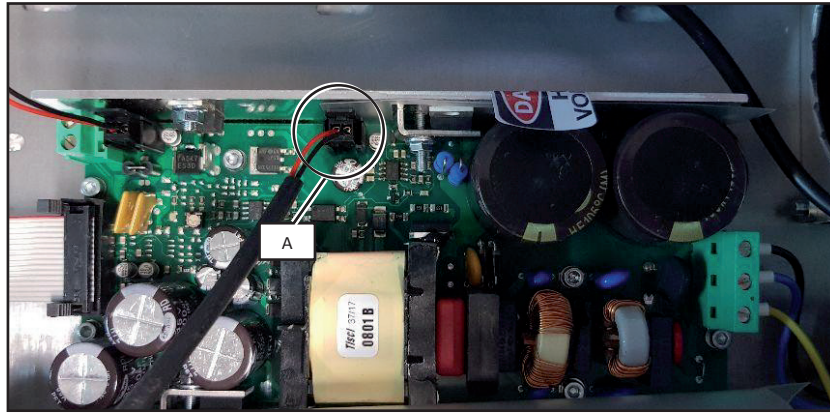

- Svitare le quattro viti **B** e provvedere alla rimozione della ventola malfunzionante.

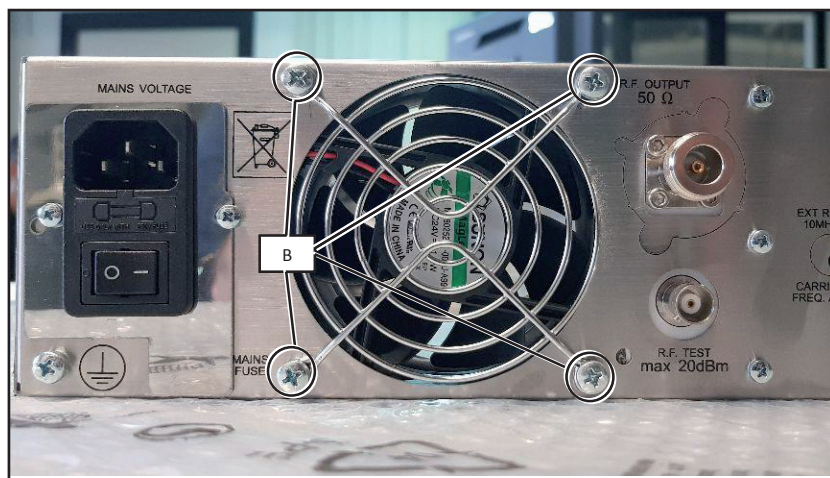

- Inserire la nuova ventola (mod. **AD0824UB-A71GL Adda Corporation** o **KDE2408PTV1.13.MS SUNON**) e riavvitare le quattro viti di fissaggio **B**.
- Ricollegare il connettore nella sede **A** dell'alimentatore, e rimontare nella sua sede.
- Riporre il coperchio e riavvitare tutte le viti necessarie alla sua chiusura.

8.4 Sostituzioni dei Moduli

Affidarsi a personale tecnico autorizzato e qualificato per poter procedere alla sostituzione delle parti componenti nel relativo dispositivo.

8.4.1 Sostituzione dell'alimentatore

- Aprire il coperchio superiore del **TEX30LCD/S** svitando tutte le viti presenti.
- Identificare il modulo alimentatore da sostituire.
- Svitare, con l'aiuto di un cacciavite a brugola, tutti i punti **A**.

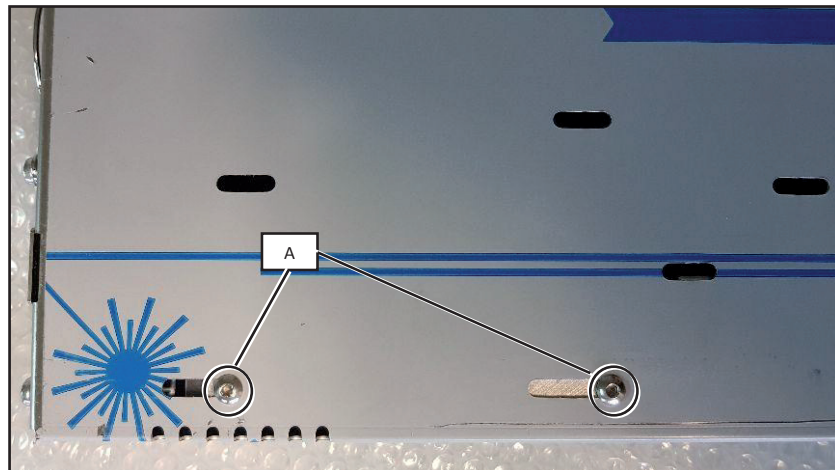

- Scollegare tutti i connettori nei punti **B**.



- Svitare, con l'aiuto di un cacciavite a taglio, tutti i punti **C**.

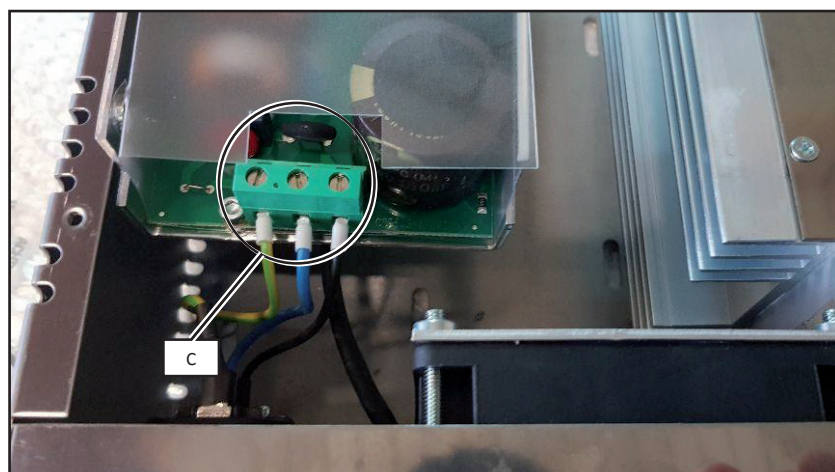

- Rimuovere il modulo alimentatore e sostituirlo con l'alimentatore sostitutivo.
- Ripercorrere tutti i passaggi precedentemente effettuati al contrario per poter rimontare e fissare il modulo nella sua sede.
- Riporre il coperchio e riavvitare tutte le viti necessarie alla sua chiusura.

8.4.2 Sostituzione del modulo RF

- Aprire il coperchio superiore del **TEX30LCD/S** svitando tutte le viti presenti.
- Identificare il modulo RF da sostituire .
- Svitare, con l'aiuto di un cacciavite a brugola, tutti i punti **A**.

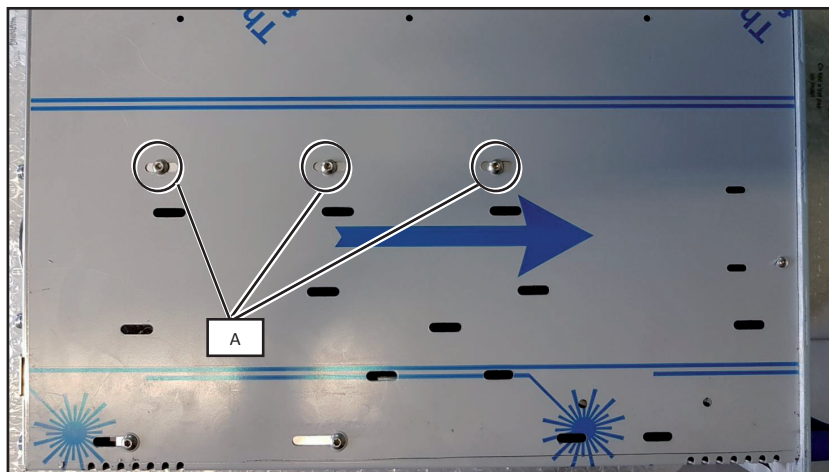

- Svitare il connettore RF **B** e scollegare il connettore **C**.

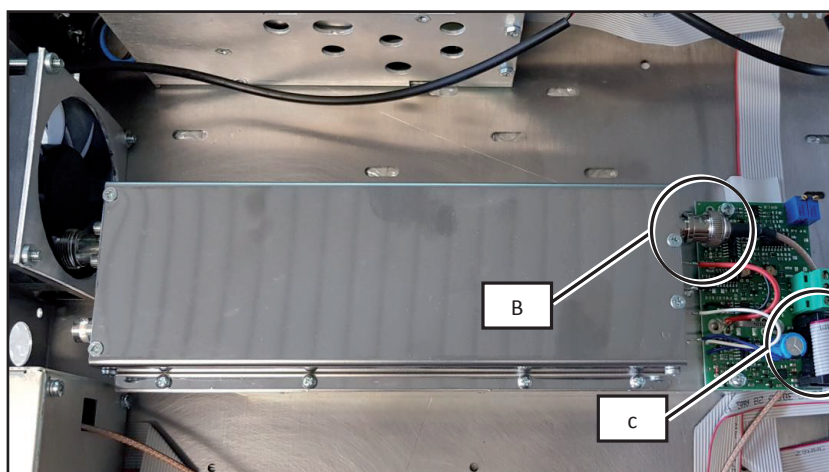

- Rimuovere il modulo RF e sostituirlo con il modulo sostitutivo.
- Ripercorrere tutti i passaggi precedentemente effettuati al contrario per poter rimontare e fissare il modulo nella sua sede.
- Riporre il coperchio e riavvitare tutte le viti necessarie alla sua chiusura.

8.4.3 Sostituzione della scheda madre

- Aprire il coperchio superiore del **TEX30LCD/S** svitando tutte le viti presenti.
- Identificare il modulo da sostituire.
- Svitare le sette viti **A** del pannello posteriore del **TEX30LCD/S**.

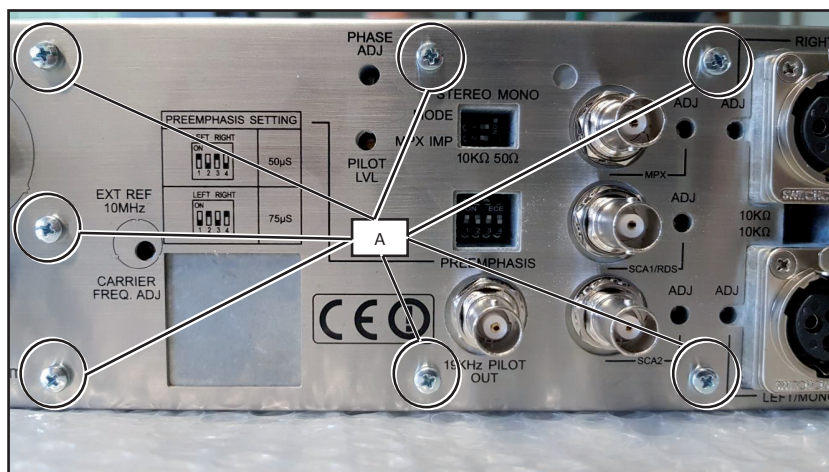

- Svitare tutte le viti **B** del box di copertura della scheda madre.

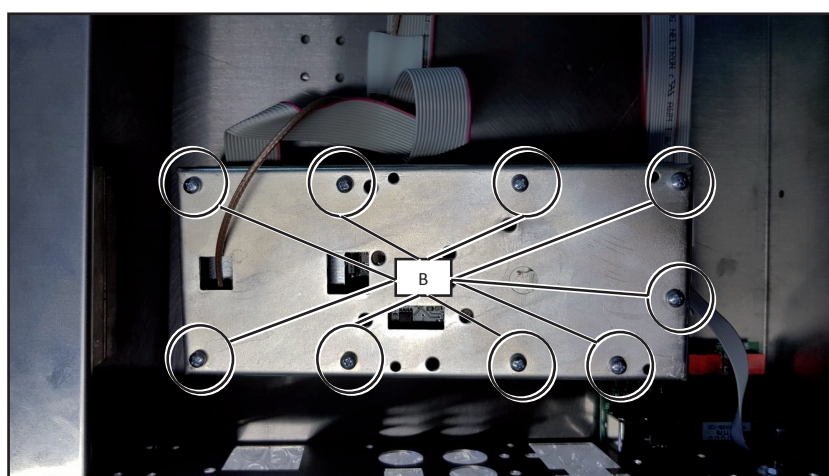

- Scollegare il connettore **C** e svitare il connettore RF **D**.

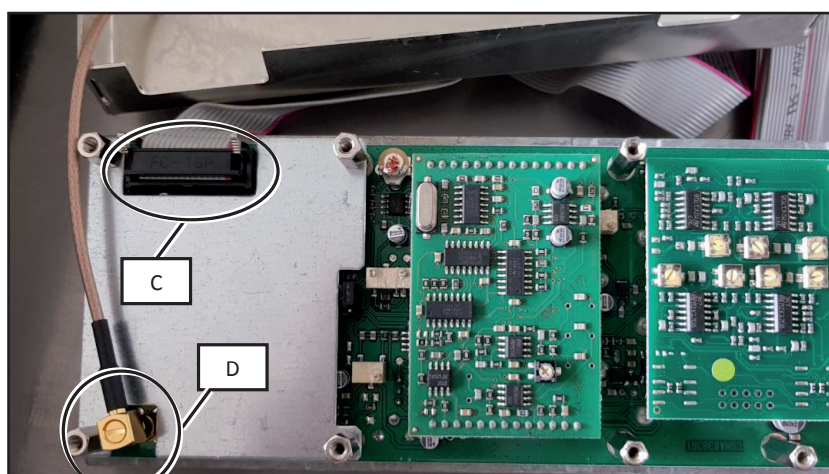

- Rimuovere la scheda madre e sostituirla con il modulo sostitutivo.
- Ripercorrere tutti i passaggi precedentemente effettuati al contrario per poter rimontare e fissare il modulo nella sua sede.
- Riporre il coperchio e riavvitare tutte le viti necessarie alla sua chiusura.

8.4.4 Sostituzione della scheda pannello

- Svitare le quattro viti **A** del pannello frontale del **TEX30LCD/S**.

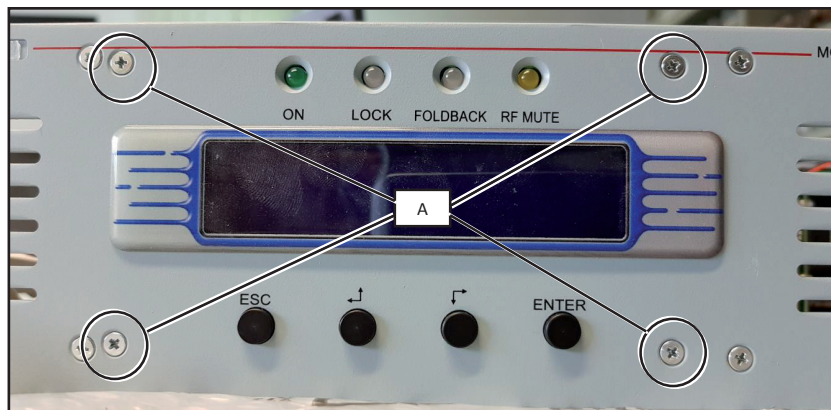

- Scollegare tutti i connettori **B**.

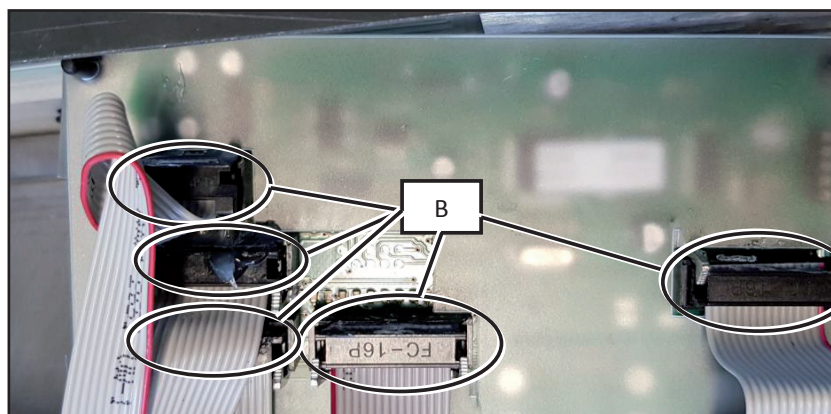

- Rimuovere la scheda pannello e sostituirla con il modulo sostitutivo.
- Ripercorrere tutti i passaggi precedentemente effettuati al contrario per poter rimontare e fissare il modulo nella sua sede.
- Riporre il coperchio e riavvitare tutte le viti necessarie alla sua chiusura.

9. Opzioni

In questa sezione vengono visualizzate delle viste sulle varianti rispetto alla versione base da richiedere in fase di ordine.



NOTA: Per ulteriori informazioni riguardo alle opzioni, fare affidamento ai rispettivi manuali utente di istruzione.



IMPORTANTE: Tutte le opzioni devono essere richieste al momento dell'ordine per essere installate e collaudate assieme all'apparato.

9.1 Opzione /AUDIGIN-TEX

Ingresso Audio Digitale con selezione automatica AES/EBU e TOSLINK.

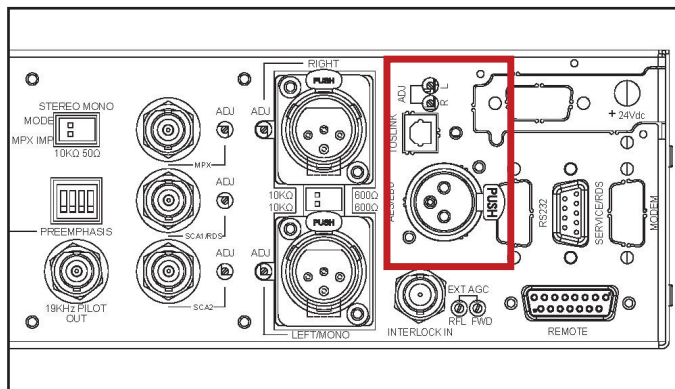

Digital Input



Tipo: TOSLINK Femmina

Left (MONO) / Right



Tipo: Femmina XLR

- 1 GND
- 2 Positivo
- 3 Negativo

9.2 Opzione /RDS-TEX2HE e /RDS-TEX-E-2HE

Coder RDS integrato.

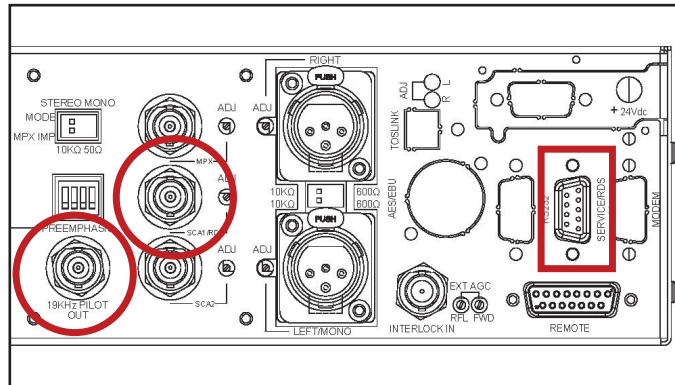

Service/RDS

Tipo: Femmina DB9

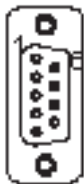

- 1 GND
- 2 RS232 TX
- 3 RS232 RX
- 4 NC
- 5 GND
- 6 NC
- 7 NC
- 8 RDS CARRIER OUT
- 9 PILOT IN

9.3 Opzione /TLC-TEX2HE

Telemetria seriale integrata con eventuale modem esterno.

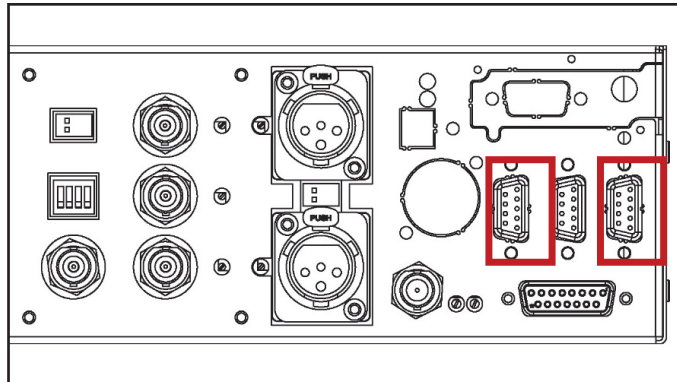

RS232 Bus

Tipo: Femmina DB9



- 1 NC
- 2 TX_D
- 3 RX_D
- 4 Internamente connesso con 6
- 5 GND
- 6 Internamente connesso con 4
- 7 Internamente connesso con 8
- 8 Internamente connesso con 7
- 9 NC

Modem

Tipo: Femmina DB9



- 1 NC
- 2 NC
- 3 NC
- 4 NC
- 5 GND
- 6 +12 V
- 7 NC
- 8 NC
- 9 NC

9.4 Opzione /TLM-TEX-E-2HE

Telemetria con modem integrato.

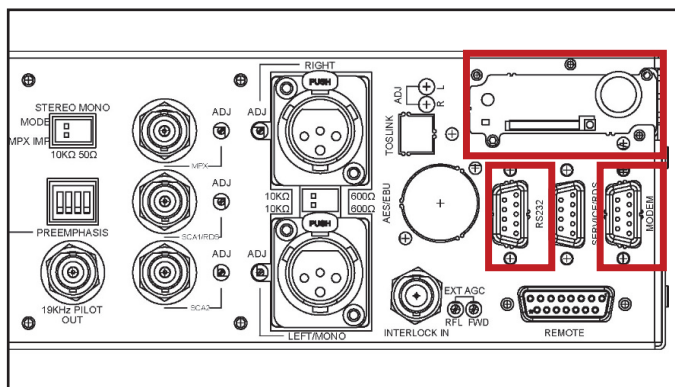

RS232 Bus

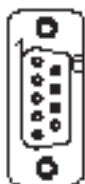

- Tipo: Femmina DB9
- 1 NC
 - 2 TX_D
 - 3 RX_D
 - 4 Internamente connesso con 6
 - 5 GND
 - 6 Internamente connesso con 4
 - 7 Internamente connesso con 8
 - 8 Internamente connesso con 7
 - 9 NC

Modem



- Tipo: Femmina DB9
- 1 NC
 - 2 TX_D
 - 3 RX_D
 - 4 NC
 - 5 GND
 - 6 +12 V
 - 7 NC
 - 8 NC
 - 9 NC

9.5 Opzione /TLW-TEX-E-2HE

Telemetria con LAN integrata.

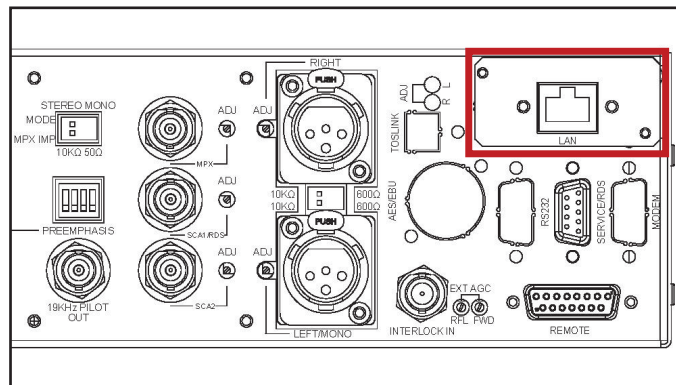

Ethernet

Tipo: femmina RJ45

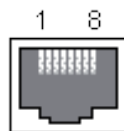

- 1 TX+
- 2 TX-
- 3 RX+
- 4 NC
- 5 NC
- 6 RX-
- 7 NC
- 8 NC

9.6 Opzione /TLW-TEX2HE

Telemetria con LAN integrata ed eventuale modem esterno.

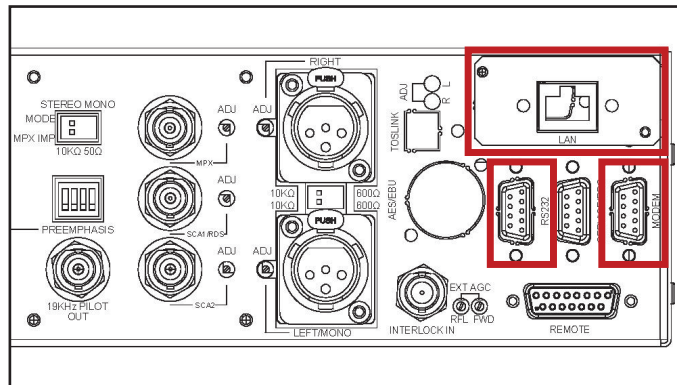

RS232 Bus

Tipo: Femmina DB9

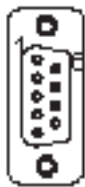

- 1 NC
- 2 TX_D
- 3 RX_D
- 4 Internamente connesso con 6
- 5 GND
- 6 Internamente connesso con 4
- 7 Internamente connesso con 8
- 8 Internamente connesso con 7
- 9 NC

Modem

Tipo: Femmina DB9

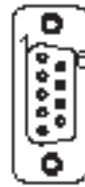

- 1 NC
- 2 NC
- 3 NC
- 4 NC
- 5 GND
- 6 +12 V
- 7 NC
- 8 NC
- 9 NC

Ethernet

Tipo: femmina RJ45

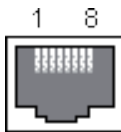

- 1 TX+
- 2 TX-
- 3 RX+
- 4 NC
- 5 NC
- 6 RX-
- 7 NC
- 8 NC

9.7 Opzione /RTC-TEX

L'opzione hardware /RTC-TEX sostituisce il pannello elettronico con una versione in cui è presente l'orologio integrato e permette di abilitare con programmazione settimanale due cambi di potenza giornalieri ad ore prestabilite e programmabili.

9.8 Opzione /FW2 (solo software)

L'opzione software /FW2 modifica il protocollo presente sul connettore RS232, per consentire l'utilizzo di un interfacciamento uomo-macchina tipo ASCII.

Questa modifica esclude la connessione con il TELECON 32bit e contemporaneamente la gestione del modem.

9.9 Opzione UP/DOWN Power (solo software)

L'opzione software UP/DOWN Power modifica i segnali di controllo di accensione e spegnimento della sezione RF in segnali di controllo del livello di potenza RF emessa, permettendone una regolazione di tipo UP/DOWN.

Il comando UP o DOWN è fornito connettendo a massa per almeno 500mS il segnale relativo sul connettore (il pin ha un pull-up interno verso alimentazione).



NOTA: Questa opzione non presenta manuale poichè è sufficiente la descrizione a seguire.

Configurazione connettore DB15F di telemetria (Remote):



Pin	Standard Function	UP/DOWN Power Function
14	On cmd <i>Abilita la potenza RF erogata</i>	Up cmd <i>Aumenta la potenza RF erogata</i>
15	Off cmd <i>Disabilita la potenza RF erogata</i>	Down cmd <i>Riduce la potenza RF erogata</i>

Pagina lasciata intenzionalmente in bianco



R.V.R. Elettronica S.r.l.
Via del Fonditore 2 / 2c
40138 · Bologna · Italy
Phone: +39 051 6010506 · Fax: +39 051 6011104
e-mail: info@rvr.it · web: <http://www.rvr.it>

Member of CISQ Federation



The RVR Logo, and others referenced RVR products and services are trademarks of RVR Elettronica in Italy, other countries or both. RVR © 1998 all rights reserved.
All other trademarks, trade names or logos used are property of their respective owners.